



SCHNEIDER
design & packaging

POUR VOUS.
★
NOUS CRÉONS
TOUT UN MONDE
DE PACKAGING !



Collection
Automne - Hiver 2018/2019

SOMMAIRE

EN AVANT LA BÛCHE !

LES PERSONNALISABLES

| | |
|---|-------|
| Boîtes à bûches transparentes <i>personnalisées</i> | p. 6 |
| Boîtes à bûches Probox <i>personnalisées offset</i> | p. 8 |
| Boîtes à bûches Pluribox <i>personnalisées offset, flexo etc.</i> | p. 10 |
| Bagues à bûches <i>personnalisées offset</i> | p. 12 |
| Semelles pour bûches <i>personnalisées offset</i> | p. 14 |
| Semelles pour bûches <i>marquage en creux</i> | p. 16 |

LES INCONTOURNABLES

| | |
|--|------------|
| Boîtes à bûches «J'adore» <i>passé-partout</i> | p. 18 |
| Boîtes à bûches «Pepsy» <i>passé-partout</i> | p. 20 |
| Boîtes à bûches «Authentique» <i>passé-partout</i> | p. 22 |
| Boîtes à bûches avec fenêtre..... | p. 24 |
| Boîtes à bûches blanches..... | p. 26 |
| Boîtes à bûches et vacherins isolantes..... | p. 28 |
| Semelles pour boîtes à bûches..... | p. 30 à 33 |

GALETTES PARTY !

| | |
|--|------------|
| Boîtes à galettes <i>personnalisées ou passé-partout</i> | p. 34 |
| Sacs à galettes <i>personnalisés</i> | p. 36 |
| Sacs à galettes <i>passé-partout ou blancs</i> | p. 38 à 41 |
| Couronnes <i>personnalisées offset ou passé-partout</i> | p. 42 à 45 |

DES CONCEPTS À LA PAGE !

| | |
|----------------------------|------------|
| Concept «Infinité»..... | p. 46 à 49 |
| Calendrier de l'Avent..... | p. 50 |
| Boîtes Modulo..... | p. 52 à 55 |
| Tour 24 macarons..... | p. 56 |

EXPOSEZ VOS CRÉATIONS !

| | |
|--|------------|
| Plateaux biseautés et rainés <i>personnalisés</i> | p. 58 à 61 |
| Boîtes Minia et mini assiettes <i>personnalisées</i> | p. 62 à 65 |
| Contenants <i>personnalisés</i> | p. 66 à 69 |

*Retrouvez les collections passé-partout par thèmes
et couleurs à la fin du catalogue...*

MOULAGES ET DOUCEURS !

| | |
|--|------------|
| Boîtes avec socles et couvercles <i>personnalisés et PPT</i> | p. 70 à 73 |
| Boîtes «Cube»..... | p. 74 |
| Boîtes tubes..... | p. 76 |
| Boîtes Uno, Duo, Trio <i>personnalisées et passé-partout</i> | p. 78 à 81 |
| Réglottes transparentes..... | p. 82 |

SACHETS À BONHEUR !

| | |
|--|--------------|
| Pochons <i>personnalisés et passé-partout</i> | p. 84 à 87 |
| Show bag <i>personnalisés et passé-partout</i> | p. 88 à 91 |
| Habillages intex <i>personnalisés</i> | p. 92 |
| Paniers <i>personnalisés et passé-partout</i> | p. 94 à 97 |
| Supports, fermetures <i>personnalisés et passé-partout</i> | p. 98 à 101 |
| Sacs polypro..... | p. 102 à 107 |
| Sacs «Diamant» avec disque..... | p. 108 |

JOURS DE FÊTES !

| | |
|--|--------------|
| Saint-Valentin motifs <i>passé-partout</i> | p. 110 à 115 |
| Saint-Valentin <i>divers</i> | p. 116 |

SACS EN PAGAILLE !

| | |
|--|--------------|
| Sacs luxes <i>personnalisés ou repiquage</i> | p. 118 à 121 |
| Sacs réutilisables <i>personnalisés ou repiquage</i> | p. 122 à 125 |
| Sacs réutilisables thèmes Noël..... | p. 126 |
| Sacs en toile de jute <i>en repiquage</i> | p. 128 |
| Sacs en coton <i>en repiquage</i> | p. 130 |
| Sacs poignées ficelles <i>personnalisés ou repiquage</i> | p. 132 à 135 |
| Sacs poignées ficelles <i>passé-partout et fenêtres</i> | p. 136 à 139 |
| Sacs bouteilles luxes et neutres..... | p. 140 à 145 |

EMBELLISSEZ VOS PRODUITS !

| | |
|--|--------------|
| Coffret et corbeille..... | p. 146 |
| Ribanelles..... | p. 148 |
| Polyrafia..... | p. 149 |
| Bolducs..... | p. 150 à 151 |
| Mousselines..... | p. 152 |
| Frisures..... | p. 153 |
| Papiers cadeaux..... | p. 154 à 157 |
| Sets de table et cartes de visite <i>personnalisés</i> | p. 158 à 161 |

EN AVANT LA BÛCHE !

LES PERSONNALISABLES

COMMENT COMPOSER VOTRE BOÎTE À BÛCHE PERSONNALISÉE ?

2

LE DESIGN DE VOTRE BOÎTE

Votre volume de consommation a un impact important sur la technique d'impression à utiliser afin d'obtenir le meilleur rapport/qualité prix.

Néanmoins, le design de votre boîte est tout aussi important et permet de vous démarquer de la concurrence.

Ainsi, selon le rendu que vous souhaitez, la technique d'impression est différente :

- aucune contrainte graphique avec l'impression offset,
- une impression en 2 couleurs sobre et efficace avec l'impression en flexographie ou typographie,
- effet brillant avec le marquage à chaud grâce au film métallisé.

1

DÉFINIR LA QUANTITÉ DE BOÎTES À BÛCHES UTILISÉES EN UNE ANNÉE

Il est important de déterminer les quantités que vous consommez lors des fêtes de fin d'année, ainsi que le nombre de tailles utilisées.

3 axes de réflexion produits selon vos envies sur une base de 11 à 16 tailles de boîtes utilisées :

- à partir de 1 000 boîtes : impression offset
- à partir de 1 000 boîtes (100/taille) : impression flexographie, typographie ou marquage à chaud
- à partir de 500 bagues par taille accompagnées de boîtes à bûches blanches.

En complément :

- à partir de 1 000 semelles personnalisées pour boîtes à bûches avec impression offset.

3

DÉFINIR VOTRE PRODUIT

Grâce aux critères préalablement établis, nous pourrions procéder à la réalisation du produit adéquat, en fonction de vos volumes de consommation, du nombre de tailles que vous utilisez et du design que vous souhaitez.

Ainsi, nous vous proposerons une tarification spécifique à votre projet de boîte à bûche personnalisée.



Offset



Flexographie



Marquage à chaud



Typographie

4

CHOISIR VOS COULEURS

À chaque mode d'impression, ses choix de couleurs d'impression :

- offset : choix parmi toutes les nuances du Pantone Solid Coated,
- flexographie, typographie et marquage à chaud : couleurs de fond au choix et couleurs d'impression (logo, texte) selon nuanciers joints.

IMPRESSION DU FOND OFFSET ET FLEXO (TOUTES POSSIBILITÉS)



PANTONE - IMPRESSION EN FLEXOGRAPHIE



Renseignez-vous auprès de votre Conseiller(ère) Commercial(e) afin de connaître toutes les teintes Pantone existantes pour de l'impression en flexographie.

PANTONE - IMPRESSION EN TYPOGRAPHIE



MARQUAGE À CHAUD



*Couleurs métalliques brillantes.

5

CHOISIR VOS OPTIONS DE FINITION

Pour les boîtes à bûches en flexographie ou en marquage à chaud, vous avez la possibilité de choisir une texture lisse, avec gaufrage ou avec vernis brillant.

Goutte d'eau

Lézard

Losange

Nids d'abeilles

Petits pavés

Tressage



EN AVANT LA BÛCHE !

• METTEZ EN AVANT •
★
VOS BÛCHES D'EXCEPTION
DANS UN PACKAGING
D'EXCEPTION !

NEW

BOÎTES À BÛCHES

TRANSPARENTE

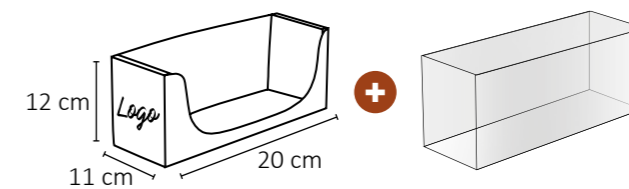

| RÉF. | DIMENSIONS (L x l x H) | MINI COMMANDE |
|---------------|---------------------------|------------------|
| I/BBU201112TR | 20 x 11 x 12 cm | 100 |
| I/BBU251112TR | 25 x 11 x 12 cm | 100 |
| I/BBU301112TR | 30 x 11 x 12 cm | 100 |

Mise en place de votre
bûche facilitée par son
ouverture faciale.





EN AVANT LA BÛCHE !

PROBOX[®] 2.4



Pliage amélioré



Facilité pour glisser et sortir la bûche de la boîte



Le rabat reste à l'extérieur, ce qui lui évite de retomber sur la bûche

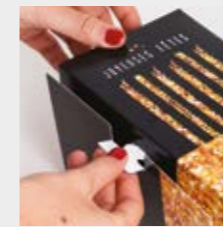

Système de fermeture avec verrou à encoche

BOÎTES À BÛCHES - PROBOX

PERSONNALISÉES EN OFFSET

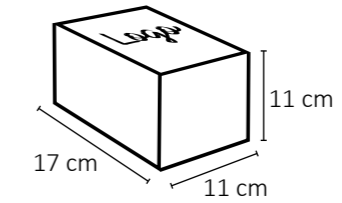

BOÎTES PERSONNALISÉES OFFSET

| RÉF. | DIMENSIONS (L x l x H) | MINI COMMANDE |
|--------------|------------------------|---------------|
| I/BPR1711110 | 17 x 11 x 11 cm | 1000 |
| I/BPR2011110 | 20 x 11 x 11 cm | 1000 |
| I/BPR2511110 | 25 x 11 x 11 cm | 1000 |
| I/BPR3011110 | 30 x 11 x 11 cm | 1000 |
| I/BPR3511110 | 35 x 11 x 11 cm | 500 |
| I/BPR4011110 | 40 x 11 x 11 cm | 500 |

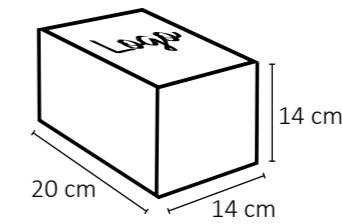

BOÎTES PERSONNALISÉES OFFSET LARGES

| RÉF. | DIMENSIONS (L x l x H) | MINI COMMANDE |
|--------------|------------------------|---------------|
| I/BPR2014140 | 20 x 14 x 14 cm | 1000 |
| I/BPR2514140 | 25 x 14 x 14 cm | 1000 |
| I/BPR3014140 | 30 x 14 x 14 cm | 1000 |
| I/BPR3514140 | 35 x 14 x 14 cm | 500 |
| I/BPR4014140 | 40 x 14 x 14 cm | 500 |



DATE LIMITE DE COMMANDE
LE 28/09
pour expédition à partir du 03/12



DATE LIMITE
DE COMMANDE
LE 31/08

pour expédition
à partir du 05/11



RÉSISTANT
à la congélation

Nouveau carton
«Freeze» résistant
à la congélation.

BOÎTES À BÛCHES - PLURIBOX

PERSONNALISÉES EN OFFSET,
FLEXO, MARQUAGE À CHAUD OU TYPOGRAPHIE

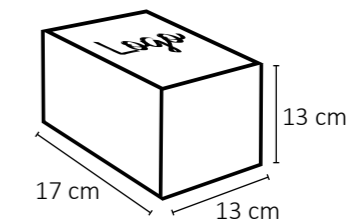
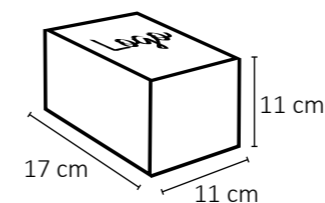

BOÎTES PERSONNALISÉES HAUTEUR 11 cm

| RÉF. | DIMENSIONS (L x l x H) | MINI COMMANDE EN OFFSET | MINI COMMANDE EN FLEXO, TYPO ET MARQUAGE |
|---------------------------------|---------------------------|-------------------------------|--|
| I/BPL171111 | 17 x 11 x 11 cm | 500 | 100 |
| I/BPL201111 | 20 x 11 x 11 cm | 500 | 100 |
| I/BPL251111 | 25 x 11 x 11 cm | 500 | 100 |
| I/BPL301111 | 30 x 11 x 11 cm | 500 | 100 |
| I/BPL351111 | 35 x 11 x 11 cm | 500 | 100 |
| I/BPL401111 | 40 x 11 x 11 cm | 500 | 100 |
| I/BPL451111 | 45 x 11 x 11 cm | 500 | 100 |
| I/BPL501111 | 50 x 11 x 11 cm | 500 | 100 |
| I/BPL601111 | 60 x 11 x 11 cm | 500 | 100 |
| Mini commande au total : | | 500 | 1000 |

BOÎTES PERSONNALISÉES HAUTEUR 13 cm

| RÉF. | DIMENSIONS (L x l x H) | MINI COMMANDE |
|-------------|---------------------------|------------------|
| I/BPL171313 | 17 x 13 x 13 cm | 100 |
| I/BPL201313 | 20 x 13 x 13 cm | 100 |
| I/BPL251313 | 25 x 13 x 13 cm | 100 |
| I/BPL301313 | 30 x 13 x 13 cm | 100 |

Non disponible en Offset.

Pour les options de finitions,
se référer aux pages 4 et 5 du catalogue,
en respectant les choix de personnalisations
pour les boîtes à bûches en flexographie
ou marquage à chaud.



EN AVANT LA BÛCHE !

PLURI
Box

Flexo et marquage
à chaud



Marquage à
chaud



Flexo



Gaufrage
et flexo





EN AVANT LA BÛCHE !

BAGUES À BÛCHES

PERSONNALISÉES EN OFFSET (QUADRI)



DATE LIMITE DE COMMANDE
LE 20/09
pour expédition à partir du 19/11

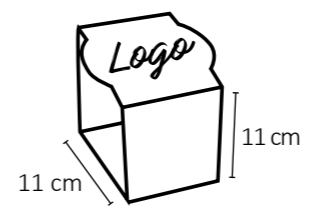

BAGUE POUR BOÎTE À BÛCHE CLASSIQUE

| RÉF. | DIMENSIONS | MINI COMMANDE |
|-------------|------------|---------------|
| I/BAGBU1111 | 11 x 11 cm | 500 |

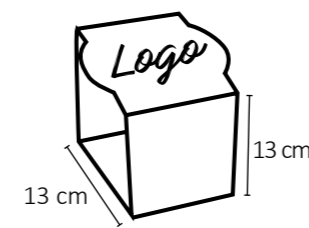

BAGUE POUR BOÎTE À BÛCHE LARGE ET HAUTE

| RÉF. | DIMENSIONS | MINI COMMANDE |
|-------------|------------|---------------|
| I/BAGBU1313 | 13 x 13 cm | 500 |

EN COMPLÉMENT



Boîtes bûches blanches
11 cm et 13 cm de large
(hauteur : 11 ou 13 cm).
Voir page 27





SEMELLES POUR BOÎTES À BÛCHES

ULTRA RIGIDES - PERSONNALISÉES EN OFFSET



DATE LIMITE
DE COMMANDE
LE 12/10
pour expédition
à partir du 03/12

SEMELLES ULTRA RIGIDES PERSONNALISÉES OFFSET

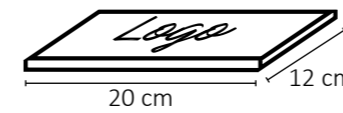
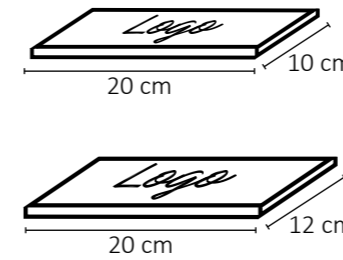

| RÉF. | DIMENSIONS | | MINI COMMANDE |
|------------|---------------------------|-----------------------|------------------|
| | CLASSIQUES (L x 10 cm) | LARGES (L x 12 cm) | |
| I/SEM20@OF | 20 x 10 cm | 20 x 12 cm | 1000 |
| I/SEM25@OF | 25 x 10 cm | 25 x 12 cm | 1000 |
| I/SEM30@OF | 30 x 10 cm | 30 x 12 cm | 1000 |
| I/SEM35@OF | 35 x 10 cm | 35 x 12 cm | 1000 |
| I/SEM40@OF | 40 x 10 cm | 40 x 12 cm | 1000 |
| I/SEM45@OF | 45 x 10 cm | 45 x 12 cm | 1000 |
| I/SEM50@OF | 50 x 10 cm | 50 x 12 cm | 1000 |
| I/SEM60@OF | 60 x 10 cm | 60 x 12 cm | 1000 |

Épaisseur 1,5 mm.

BORDS DROITS
UNIQUEMENT
ET IMPRESSION
EN «SEMIS»

EN COMPLÉMENT



Boîtes bûches blanches
11 cm et 13 cm de large
(hauteur : 11 ou 13 cm).
Voir page 27



EN AVANT LA BÛCHE !



SEMELLES POUR BOÎTES À BÛCHES

PERSONNALISÉES AVEC MARQUAGE EN CREUX



DATE LIMITE
DE COMMANDE
LE 12/10
pour expédition
à partir du 03/12

SEMELLES OR/NOIR 1,5 mm AVEC MARQUAGE EN CREUX

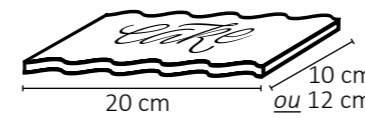
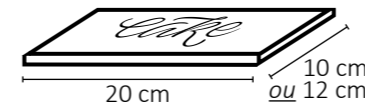

| RÉF. | DIMENSIONS | | MINI COMMANDE |
|----------------|---------------------------|-----------------------|------------------|
| | CLASSIQUES (L x 10 cm) | LARGES (L x 12 cm) | |
| I/SEM20@ORNOCR | 20 x 10 cm | 20 x 12 cm | 200 |
| I/SEM25@ORNOCR | 25 x 10 cm | 25 x 12 cm | 200 |
| I/SEM30@ORNOCR | 30 x 10 cm | 30 x 12 cm | 200 |
| I/SEM35@ORNOCR | 35 x 10 cm | 35 x 12 cm | 200 |
| I/SEM40@ORNOCR | 40 x 10 cm | 40 x 12 cm | 200 |
| I/SEM45@ORNOCR | 45 x 10 cm | 45 x 12 cm | 200 |
| I/SEM50@ORNOCR | 50 x 10 cm | 50 x 12 cm | 200 |
| I/SEM60@ORNOCR | 60 x 10 cm | 60 x 12 cm | 200 |



EN AVANT LA BÛCHE !



PROBOX[®]
2.4
Eur Patent pending

EXCLUSIF
Schneider Emballages

JOYEUSES FÊTES

JOYEUSES FÊTES

JOYEUSES FÊTES

EN AVANT LA BÛCHE !

BOÎTES À BÛCHES "J'ADORE"



| RÉF. | DIMENSIONS (L x l x H) | COND. |
|-------------|---------------------------|-------|
| BBU171111JA | 17 x 11 x 11 cm | 25 |



| RÉF. | DIMENSIONS (L x l x H) | COND. |
|-------------|---------------------------|-------|
| BBU201111JA | 20 x 11 x 11 cm | 25 |



| RÉF. | DIMENSIONS (L x l x H) | COND. |
|-------------|---------------------------|-------|
| BBU251111JA | 25 x 11 x 11 cm | 25 |



| RÉF. | DIMENSIONS (L x l x H) | COND. |
|-------------|---------------------------|-------|
| BBU301111JA | 30 x 11 x 11 cm | 25 |

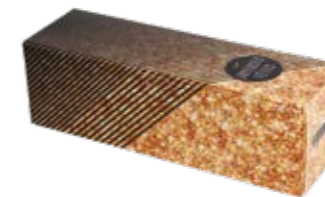

| RÉF. | DIMENSIONS (L x l x H) | COND. |
|-------------|---------------------------|-------|
| BBU351111JA | 35 x 11 x 11 cm | 25 |



| RÉF. | DIMENSIONS (L x l x H) | COND. |
|-------------|---------------------------|-------|
| BBU401111JA | 40 x 11 x 11 cm | 25 |

EN COMPLÉMENT

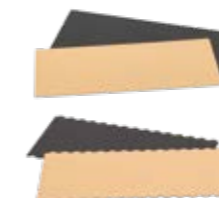

Semelles or/noir
bords droits ou festonnés.
Voir page 33

PROBOX[®] 2.4



Pliage amélioré



Facilité pour glisser
et sortir la bûche de
la boîte



Le rabat reste à
l'extérieur, ce qui lui
évite de retomber
sur la bûche



Système de
fermeture avec
verrou à encoche

**PRO
BOX**
Eur Patent pending

EXCLUSIF
Schneider Emballages



EN AVANT LA BÛCHE !

BOÎTES À BÛCHES "PEPSY"



| RÉF. | DIMENSIONS (L x l x H) | COND. |
|-------------|---------------------------|-------|
| BBU171111PE | 17 x 11 x 11 cm | 25 |



| RÉF. | DIMENSIONS (L x l x H) | COND. |
|-------------|---------------------------|-------|
| BBU201111PE | 20 x 11 x 11 cm | 25 |



| RÉF. | DIMENSIONS (L x l x H) | COND. |
|-------------|---------------------------|-------|
| BBU251111PE | 25 x 11 x 11 cm | 25 |



| RÉF. | DIMENSIONS (L x l x H) | COND. |
|-------------|---------------------------|-------|
| BBU301111PE | 30 x 11 x 11 cm | 25 |



| RÉF. | DIMENSIONS (L x l x H) | COND. |
|-------------|---------------------------|-------|
| BBU351111PE | 35 x 11 x 11 cm | 25 |



| RÉF. | DIMENSIONS (L x l x H) | COND. |
|-------------|---------------------------|-------|
| BBU401111PE | 40 x 11 x 11 cm | 25 |

EN COMPLÉMENT

Semelles ultra rigides couleurs (10 cm).
Voir page 31





mildy
box



EXCLUSIF
Schneider Emballages

MILDYBOX®

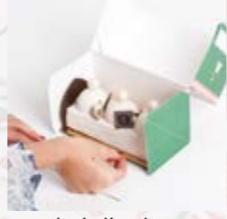

Facilité d'utilisation



Rabat à l'avant facilitant la mise en boîte et l'extraction de la bûche



Système de fermeture avec verrou à encoche

EN AVANT LA BÛCHE !

DANS LA LIMITE DES STOCKS DISPONIBLES

BOÎTES À BÛCHES "AUTHENTIQUE"

LARGEUR 11 cm



| RÉF. | DIMENSIONS (L x l x H) | COND. |
|-------------|------------------------|-------|
| BBU171111AU | 17 x 11 x 11 cm | 25 |



| RÉF. | DIMENSIONS (L x l x H) | COND. |
|-------------|------------------------|-------|
| BBU201111AU | 20 x 11 x 11 cm | 25 |



| RÉF. | DIMENSIONS (L x l x H) | COND. |
|-------------|------------------------|-------|
| BBU251111AU | 25 x 11 x 11 cm | 25 |



| RÉF. | DIMENSIONS (L x l x H) | COND. |
|-------------|------------------------|-------|
| BBU301111AU | 30 x 11 x 11 cm | 25 |



| RÉF. | DIMENSIONS (L x l x H) | COND. |
|-------------|------------------------|-------|
| BBU351111AU | 35 x 11 x 11 cm | 25 |



| RÉF. | DIMENSIONS (L x l x H) | COND. |
|-------------|------------------------|-------|
| BBU401111AU | 40 x 11 x 11 cm | 25 |

LARGEUR 13 cm



| RÉF. | DIMENSIONS (L x l x H) | COND. |
|-------------|------------------------|-------|
| BBU201311AU | 20 x 13 x 11 cm | 25 |



| RÉF. | DIMENSIONS (L x l x H) | COND. |
|-------------|------------------------|-------|
| BBU251311AU | 25 x 13 x 11 cm | 25 |



| RÉF. | DIMENSIONS (L x l x H) | COND. |
|-------------|------------------------|-------|
| BBU301311AU | 30 x 13 x 11 cm | 25 |



| RÉF. | DIMENSIONS (L x l x H) | COND. |
|-------------|------------------------|-------|
| BBU351311AU | 35 x 13 x 11 cm | 25 |



| RÉF. | DIMENSIONS (L x l x H) | COND. |
|-------------|------------------------|-------|
| BBU401311AU | 40 x 13 x 11 cm | 25 |



EN AVANT LA BÛCHE !



BOÎTES À BÛCHES

AVEC FENÊTRE



BOÎTES BÛCHE «PLUIE D'ÉTOILES»

| RÉF. | DIMENSIONS (L x l x H) | COND. |
|---------------|---------------------------|-------|
| BBU221111PLET | 22 x 11 x 11 cm | 25 |
| BBU251111PLET | 25 x 11 x 11 cm | 25 |
| BBU321111PLET | 32 x 11 x 11 cm | 25 |
| BBU351111PLET | 35 x 11 x 11 cm | 25 |

Article sur commande.

Délai : 10 jours à réception de la commande.

- Valorisation des bûches que vous réalisez, grande visibilité grâce à la fenêtre avant et dessus.
- Protection optimale du produit avec un carton de qualité supérieure, résistant au stockage au froid et possibilité d'empilage de plusieurs bûches.
- Emballage pratique et utile grâce à son système de fermeture, emplacement prévu pour une étiquette (partie détachable).



DATE LIMITE
DE COMMANDE
LE 12/10
pour expédition
à partir du 19/11



EN AVANT LA BÛCHE !

BOÎTES À BÛCHES

BLANCHES

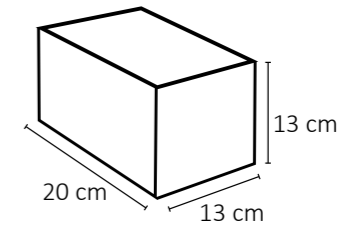
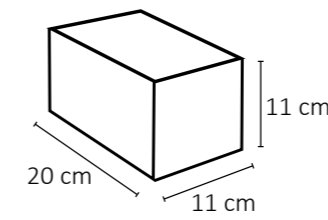

BOÎTES À BÛCHES BLANCHES CLASSIQUES

| RÉF. | DIMENSIONS (L x l x H) | COND. |
|-------------|---------------------------|-------|
| BBU201111BC | 20 x 11 x 11 cm | 25 |
| BBU251111BC | 25 x 11 x 11 cm | 25 |
| BBU301111BC | 30 x 11 x 11 cm | 25 |
| BBU351111BC | 35 x 11 x 11 cm | 25 |
| BBU401111BC | 40 x 11 x 11 cm | 25 |
| BBU451111BC | 45 x 11 x 11 cm | 25 |
| BBU501111BC | 50 x 11 x 11 cm | 25 |
| BBU601111BC | 60 x 11 x 11 cm | 25 |

BOÎTES À BÛCHES BLANCHES HAUTES ET LARGES

| RÉF. | DIMENSIONS (L x l x H) | COND. |
|-------------|---------------------------|-------|
| BBU201313BC | 20 x 13 x 13 cm | 25 |
| BBU251313BC | 25 x 13 x 13 cm | 25 |
| BBU301313BC | 30 x 13 x 13 cm | 25 |
| BBU351313BC | 35 x 13 x 13 cm | 25 |
| BBU401313BC | 40 x 13 x 13 cm | 25 |
| BBU501313BC | 50 x 13 x 13 cm | 25 |
| BBU601313BC | 60 x 13 x 13 cm | 25 |

EN COMPLÉMENT

Bagues pour boîtes à bûches blanches.
Voir page 13





EN AVANT LA BÛCHE !

BOÎTES ISOLANTES

BOÎTES À BÛCHES

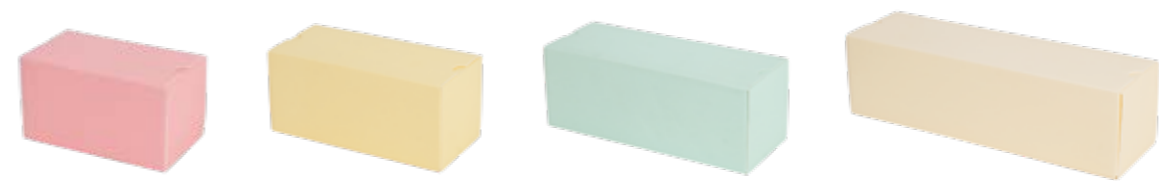

| RÉF. | DIMENSIONS (L x l x H) | COULEUR | COND. |
|-------------|---------------------------|---------|-------|
| BIS201111RS | 20 x 11,5 x 11,5 cm | Rose | 25 |
| BIS251111JA | 25 x 11,5 x 11,5 cm | Jaune | 25 |
| BIS301111VE | 30 x 11,5 x 11,5 cm | Vert | 25 |
| BIS401111VA | 40 x 11,5 x 11,5 cm | Vanille | 25 |

BOÎTES À VACHERINS

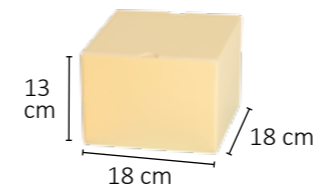

| RÉF. | DIMENSIONS (L x l x H) | COULEURS | COND. |
|-----------|---------------------------|--------------|-------|
| BIS50JA | 12 x 12 x 8,5 cm | 1/2 L- Jaune | 25 |
| BIS100VE | 14 x 14 x 10 cm | 1L- Vert | 25 |
| BIS1813JA | 18 x 18 x 13 cm | Jaune | 25 |
| BIS2013VA | 20 x 20 x 13 cm | Vanille | 25 |
| BIS2313RS | 23 x 23 x 13 cm | Rose | 25 |
| BIS2613BL | 26 x 26 x 13 cm | Bleu | 25 |
| BIS2913VE | 29 x 29 x 13 cm | Vert | 25 |
| BIS3213JA | 32 x 32 x 13 cm | Jaune | 25 |





EN AVANT LA BÛCHE !

SEMELLES POUR BOÎTES À BÛCHES

ULTRA RIGIDES



SEMELLES DE COULEURS BORDS DROITS UNIQUEMENT

| RÉF. | DIMENSIONS | | MINI COMMANDE | COND. |
|----------|---------------------------|-----------------------|------------------|-------|
| | CLASSIQUES (L x 10 cm) | LARGES (L x 12 cm) | | |
| SEM17@CO | 17 x 10 cm | 17x 12 cm | 200 | 50 |
| SEM20@CO | 20 x 10 cm | 20 x 12 cm | 200 | 50 |
| SEM25@CO | 25 x 10 cm | 25 x 12 cm | 200 | 50 |
| SEM30@CO | 30 x 10 cm | 30 x 12 cm | 200 | 50 |
| SEM35@CO | 35 x 10 cm | 35 x 12 cm | 200 | 50 |
| SEM40@CO | 40 x 10 cm | 40 x 12 cm | 200 | 50 |
| SEM45@CO | 45 x 10 cm | 45 x 12 cm | 200 | 50 |
| SEM50@CO | 50 x 10 cm | 50 x 12 cm | 200 | 50 |
| SEM60@CO | 60 x 10 cm | 60 x 12 cm | 200 | 50 |

Uniquement en recto.
Épaisseur 2 mm.



DATE LIMITE
DE COMMANDE
LE 12/10
pour expédition
à partir du 19/11

SEMELLES POUR BOÎTES À BÛCHES

RECTO NOIR / VERSO OR

SEMELLES OR/NOIR BORDS DROITS OU FESTONNÉS - 1,5 mm

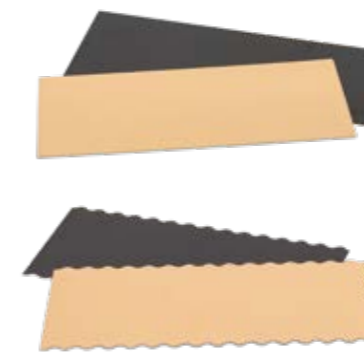

| RÉF. | DIMENSIONS | | COND. |
|-------------|---------------------------|-----------------------|-------|
| | CLASSIQUES (L x 10 cm) | LARGES (L x 12 cm) | |
| SEM17@ORNO | 17 x 10 cm | 17 x 12 cm | 50 |
| SEM20@ORNO | 20 x 10 cm | 20 x 12 cm | 50 |
| SEM25@ORNO | 25 x 10 cm | 25 x 12 cm | 50 |
| SEM30@ORNO | 30 x 10 cm | 30 x 12 cm | 50 |
| SEM35@ORNO | 35 x 10 cm | 35 x 12 cm | 50 |
| SEM40@ORNO | 40 x 10 cm | 40 x 12 cm | 50 |
| SEM45@ORNO | 45 x 10 cm | 45 x 12 cm | 50 |
| SEM50@ORNO | 50 x 10 cm | 50 x 12 cm | 50 |
| SEM60@ORNO | 60 x 10 cm | 60 x 12 cm | 50 |
| SEM100@ORNO | 100 x 10 cm | 100 x 12 cm | 50 |

RECTO OR / VERSO CRÈME (NON PELLICULÉ)

SEMELLES OR/CRÈME BORDS DROITS OU FESTONNÉS - 1,5 mm



| RÉF. | DIMENSIONS | | COND. |
|-------------|---------------------------|-----------------------|-------|
| | CLASSIQUES (L x 10 cm) | LARGES (L x 12 cm) | |
| SEM17@ORBO | 17 x 10 cm | 17 x 12 cm | 50 |
| SEM20@ORBO | 20 x 10 cm | 20 x 12 cm | 50 |
| SEM25@ORBO | 25 x 10 cm | 25 x 12 cm | 50 |
| SEM30@ORBO | 30 x 10 cm | 30 x 12 cm | 50 |
| SEM35@ORBO | 35 x 10 cm | 35 x 12 cm | 50 |
| SEM40@ORBO | 40 x 10 cm | 40 x 12 cm | 50 |
| SEM45@ORBO | 45 x 10 cm | 45 x 12 cm | 50 |
| SEM50@ORBO | 50 x 10 cm | 50 x 12 cm | 50 |
| SEM60@ORBO | 60 x 10 cm | 60 x 12 cm | 50 |
| SEM100@ORBO | 100 x 10 cm | 100 x 12 cm | 50 |



EN AVANT LA BÛCHE !



BOÎTES À GALETTES

PERSONNALISÉES EN OFFSET OU EN FLEXO

BOÎTES SANS FENÊTRE

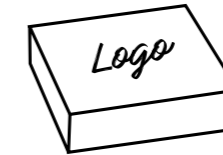

BOÎTES AVEC FENÊTRE

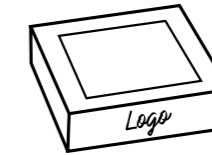

Renseignez-vous auprès de votre conseiller(ère) commercial(e) pour connaître les possibilités de personnalisation ainsi que tous les formats existants.
Minimum de commande : 1000 / taille

PASSE-PARTOUT

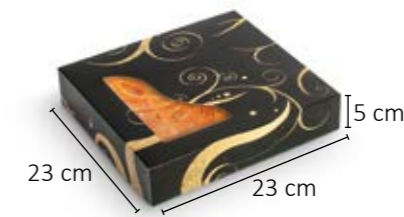

BOÎTES À GALETTES «ÉLINE»

| RÉF. | DIMENSIONS (L x l x H) | COND. |
|----------|---------------------------|-------|
| BGA235EL | 23 x 23 x 5 cm | 50 |
| BGA265EL | 26 x 26 x 5 cm | 50 |
| BGA295EL | 29 x 29 x 5 cm | 50 |

Article sur commande.
Délai : 10 jours à réception de commande.



DATE LIMITE DE COMMANDE
LE 12/10
pour expédition à partir du 03/12



SACS À GALETTES

PERSONNALISÉS

SACS À GALETTES PERSONNALISÉS GRANDE SÉRIE
(INGRAISSABLE 40 g/m²)

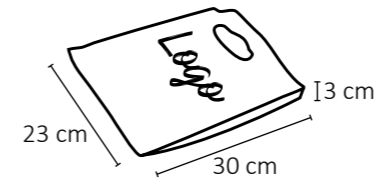

| RÉF. | DIMENSIONS (l + H x L) |
|-----------|---------------------------|
| I/SGA23IN | 23 + 3 x 30 cm |
| I/SGA26IN | 26 + 3 x 32 cm |
| I/SGA30IN | 30 + 3 x 36 cm |
| I/SGA36IN | 36 + 3 x 42 cm |
| I/SGA38IN | 38 + 3 x 48 cm |

MINIMUM DE COMMANDE :
≤ 2 COULEURS
5 000/TAILLE
≥ 3 COULEURS
10 000/TAILLE

Possibilité de personnaliser toute la surface du sac.
1 ou plusieurs couleurs d'impression (jusqu'à 100% d'encrage).



DATE LIMITE DE COMMANDE
LE 12/10
pour expédition à partir du 19/11

REPIQUAGE

SACS À GALETTES PERSONNALISÉS PETITE SÉRIE EN REPIQUAGE
(INGRAISSABLE 40 g/m²)

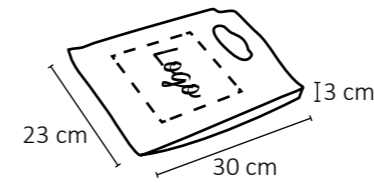

| RÉF. | DIMENSIONS (l + H x L) |
|-------------|---------------------------|
| I/SGA23INRE | 23 + 3 x 29 cm |
| I/SGA26INRE | 26 + 3 x 32 cm |
| I/SGA30INRE | 30 + 3 x 36 cm |
| I/SGA36INRE | 36 + 3 x 42 cm |

MINIMUM DE COMMANDE :
500 AU TOTAL
100/TAILLE

Dimensions maximales de la surface imprimable : 17 x 17 cm
1 seule couleur d'impression.





SACS À GALETTES INGRAISSABLES

LE ROI



SACS À GALETTES ROUGE

| RÉF. | DIMENSIONS (l + H x L) | COND. |
|---------|---------------------------|-------|
| SGA23LE | 23 + 3 x 29 cm | 100 |



SACS À GALETTES JAUNE

| RÉF. | DIMENSIONS (l + H x L) | COND. |
|---------|---------------------------|-------|
| SGA26LE | 26 + 3 x 32 cm | 100 |



SACS À GALETTES ORANGE

| RÉF. | DIMENSIONS (l + H x L) | COND. |
|---------|---------------------------|-------|
| SGA30LE | 30 + 3 x 36 cm | 100 |



SACS À GALETTES FUCHSIA

| RÉF. | DIMENSIONS (l + H x L) | COND. |
|---------|---------------------------|-------|
| SGA36LE | 36 + 3 x 42 cm | 100 |

Avec le sac ingraissable, fini les tâches de graisse par transfert sur les affaires de vos clients. Ce sac restera toujours présentable sans aucune trace ou auréole.



SACS À GALETTES INGRAISSABLES

COMPTINE



SACS À GALETTES COMPTINE

| RÉF. | DIMENSIONS (l + H x L) | COND. |
|---------|---------------------------|-------|
| SGA23CO | 23 + 3 x 29 cm | 100 |
| SGA26CO | 26 + 3 x 32 cm | 100 |
| SGA30CO | 30 + 3 x 36 cm | 100 |
| SGA36CO | 36 + 3 x 42 cm | 100 |

BLANCS

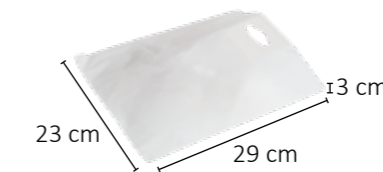

INGRAISSABLE

| RÉF. | DIMENSIONS (l + H x L) | COND. |
|---------|---------------------------|-------|
| SGA23IN | 23 + 3 x 29 cm | 100 |
| SGA26IN | 26 + 3 x 32 cm | 100 |
| SGA30IN | 30 + 3 x 36 cm | 100 |
| SGA36IN | 36 + 3 x 42 cm | 100 |





COURONNES

PERSONNALISÉES EN OFFSET



DATE LIMITE DE COMMANDE
LE 12/10
pour expédition à partir du 03/12

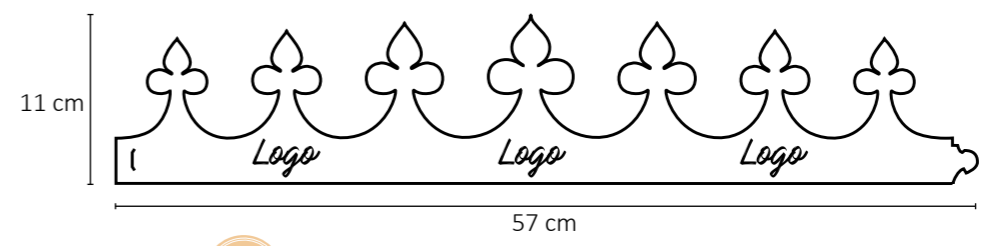

NEW COURONNES «SIR»

| RÉF. | DIMENSIONS (L x H) | MINI COMMANDE |
|---------|--------------------|---------------|
| I/COUSI | 57 x 11 cm | 1000 |

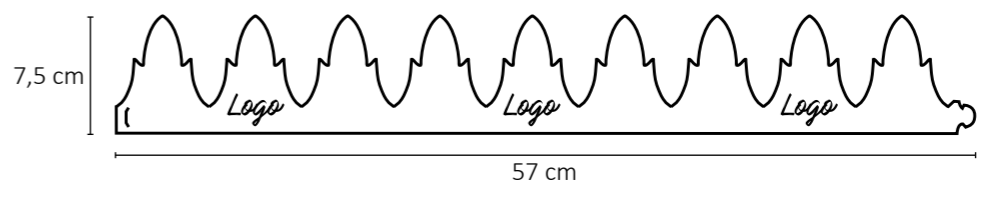

COURONNES «MARQUISE»

| RÉF. | DIMENSIONS (L x H) | MINI COMMANDE |
|---------|--------------------|---------------|
| I/COUMA | 57 x 7,5 cm | 1000 |

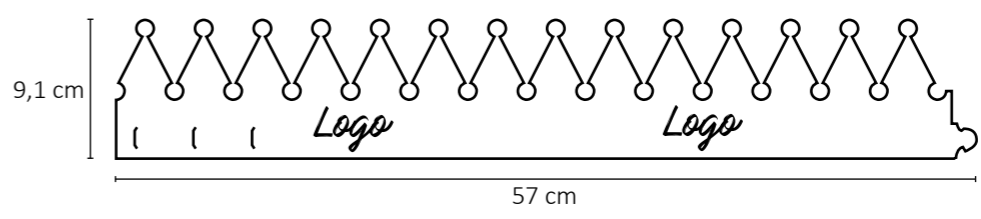

COURONNES «PRINCESSE»

| RÉF. | DIMENSIONS (L x H) | MINI COMMANDE |
|---------|--------------------|---------------|
| I/COUPR | 57 x 9,1 cm | 1000 |





Tendances

GALETTES PARTY !



Classiques

COURONNES

TENDANCES



COURONNE «CRISTAL»

COURONNE «J'ADORE»

| RÉF. | COND. |
|-------|-------|
| COUCR | 100 |

| RÉF. | COND. |
|-------|-------|
| COUJA | 100 |

Amalgame de
4 couleurs/paquet.

CLASSIQUES



COURONNE «ROYALE»

COURONNE «PRINCE»

COURONNE «FLEUR DE LYS»

| RÉF. | COND. |
|-------|-------|
| COURO | 100 |

| RÉF. | COND. |
|-------|-------|
| COUPR | 100 |

| RÉF. | COND. |
|-------|-------|
| COUFL | 100 |

NEW

CONCEPT "INFINITÉ ÉCRIN"

PERSONNALISABLE



Boîte empilable
(1 à 4 fonds)



Boîte coiffante



Boîte livre
(fermeture aimantée)



DES CONCEPTS À LA PAGE !

Choix du type de boîte :



Boîte coiffante



Boîte livre
(fermeture aimantée)



Boîte empilable
(1 à 4 fonds)

Choisissez votre type de boîte et personnalisez le couvercle à votre image...
Sélectionnez des options de finition (pelliculage brillant ou mat, avec ou sans vernis etc.) ainsi que le nombre d'exemplaires souhaité : 500 ex. mini (couvercle perso. + fond noir) ou 3000 ex. mini (couvercle + fond perso.)

Choix des alvéoles :



Alvéole 1 rangée
160 x 160 mm



Alvéole 4 rangées
160 x 160 mm



Alvéole 5 rangées
160 x 160 mm

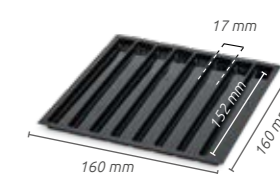

Alvéole 8 rangées
160 x 160 mm

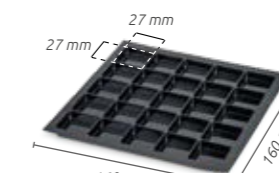

Alvéole 25 carrés
160 x 160 mm

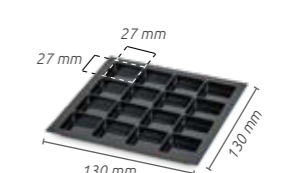

Alvéole 16 carrés
130 x 130 mm

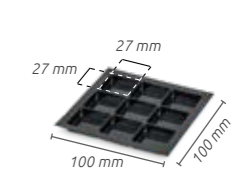

Alvéole 9 carrés
100 x 100 mm

Choix du fond «trottoir» :
(pour alvéoles 16 et 9 carrés)



Calage pour l'alvéole 16 carrés



Calage pour l'alvéole 9 carrés

Cette boîte de stockage peut contenir jusqu'à : 300 bonbons de chocolat !



Le concept "Infinité©" du laboratoire... à la vente de vos bonbons de chocolats en passant par le stockage !
Ce nouveau concept assurera la sécurité et le stockage en sortie de production de vos bonbons de chocolat grâce aux alvéoles (7 formes différentes) et boîtes de stockage ainsi que leur mise en avant dans votre magasin à travers différents types de boîtes.
Boîtes rigides "Infinité écrin" (3 formes : coiffant, livre et empilable) et boîtes trottoir avec fourreaux "Infinité Origami" personnalisables.
N'hésitez pas à demander la fiche produit à votre Conseiller(ère) Commercial(e) pour de plus amples informations.



NEW

CONCEPT "INFINITÉ ORIGAMI"

PERSONNALISABLE

Boîte trottoir 160x160 et fourreaux :

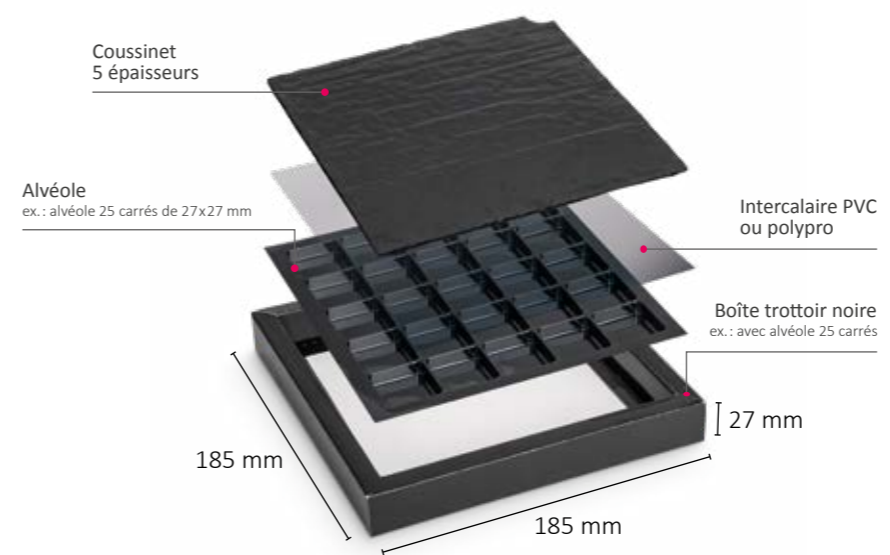

Boîte trottoir 160x160 avec 1 alvéole 25 carrés pour ≈ 250g de chocolat

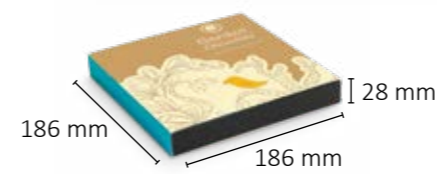

Fourreau pour 1 boîte trottoir



Fourreau pour 2 boîtes trottoir

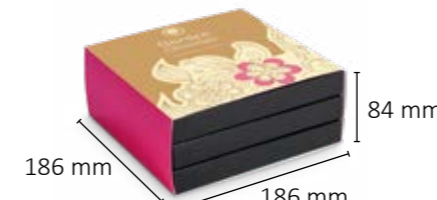

Fourreau pour 3 boîtes trottoir



Fourreau pour 4 boîtes trottoir

Choisissez votre taille de fourreau et personnaliser le à votre image...
Sélectionnez des options de finition (pelliculage brillant ou mat) ainsi que le nombre d'exemplaires souhaité : 500 ex. mini (fourreau perso. + boîte trottoir noire) ou 3000 ex. mini (fourreau + boîte trottoir perso.).

Choix des alvéoles :

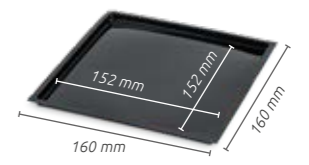

Alvéole 1 rangée 160 x 160 mm

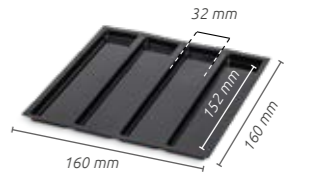

Alvéole 4 rangées 160 x 160 mm

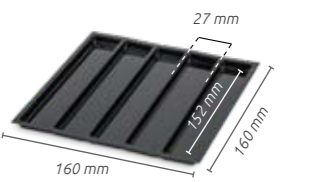

Alvéole 5 rangées 160 x 160 mm

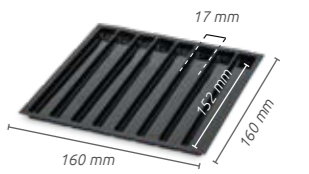

Alvéole 8 rangées 160 x 160 mm

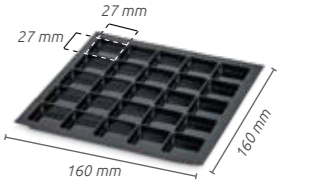

Alvéole 25 carrés 160 x 160 mm



DES CONCEPTS À LA PAGE !

NEW CALENDRIER DE L'AVENT

24^e CASE PERSONNALISABLE

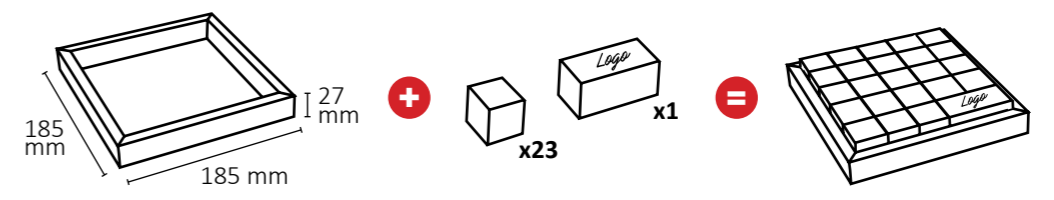

| RÉF. | DIMENSIONS (L x l x H) | CONTENANCE | MINI COMMANDE |
|---------|--|--------------------|---------------|
| | Cubes : 31 x 31 x 32 mm | 1 à 2 chocolats | |
| I/CALAV | 24 ^e case : 62 x 31 x 32 mm | 1 à 4 chocolats | 50 |
| | Boîte trottoir : 185 x 185 x 27 mm | 23 cubes + 1 rect. | |

DATE LIMITE DE COMMANDE
LE 12/10
pour expédition à partir du 15/11



CHOIX DU DÉCOR



1 2 3



4 5

Particularité de ce décor :
Placez les cubes dans la boîte trottoir de façon aléatoire.

BOÎTES "MODULO"

PERSONNALISÉES

EXEMPLES D'UTILISATIONS :

Pour la composition de vos différentes boîtes, aidez-vous des différents exemples ci-dessous et des lettres (A, B, C, D, E, F, G, H) représentant chaque module (fond, faux fond, calage chocolats...).

Pour vos chocolats



Pour vos macarons

Uniquement pour les fonds T1, T3 et T5.

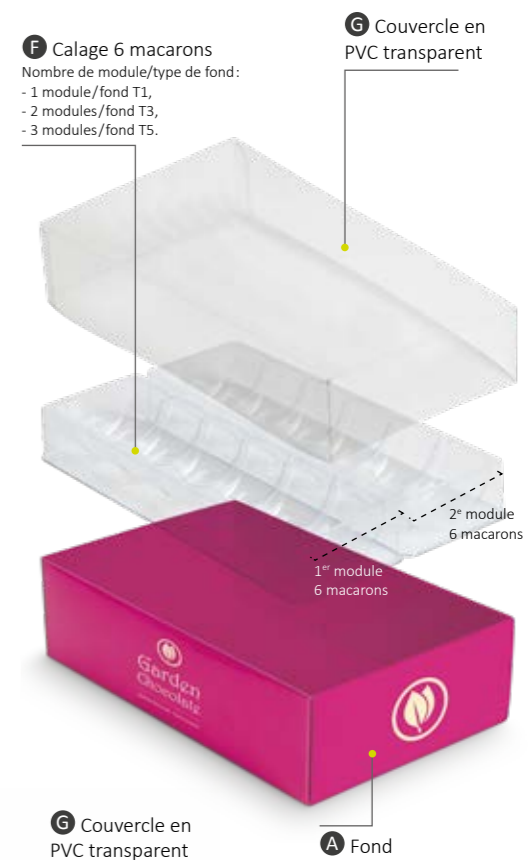

Pour vos petits-fours



Fond «Modulo» T1
pour macarons, chocolats
et petits-fours...

Fond «Modulo» T2
pour chocolats
et petits-fours...

Fond «Modulo» T3
pour macarons, chocolats
et petits-fours...

Fond «Modulo» T4
pour chocolats
et petits-fours...

Fond «Modulo» T5
pour macarons, chocolats
et petits-fours...

Pour la composition de vos différentes boîtes aidez-vous de l'illustration ci-dessus et des lettres (A, B, C, D, E, F, G, H) représentant chaque module (fond, faux fond, calage chocolats...).

«Modulo» le nouveau concept multi-usages pour des emballages personnalisés à moindre coût !

Imaginez le même fond de boîte personnalisé pour tous vos usages : chocolats, macarons, petits-fours, confiseries... En optimisant ainsi votre packaging, vous réduisez le coût de vos emballages tout en étant remarqué par vos clients.

N'hésitez pas à demander la fiche produit à votre Conseiller(ère) Commercial(e) pour de plus amples informations.

DES CONCEPTS À LA PAGE !

BOÎTES "MODULO"

PASSE-PARTOUT

Couleurs de boîtes disponibles :

Les fonds et couvercles sont vendus séparément.

Possibilité de panacher les couleurs entre elles.



Fuchsia
Réf. FU



Anis
Réf. AN



Jaune
Réf. JA



Orange
Réf. OG



Rouge
Réf. RG



Chocolat
Réf. CH



Noir
Réf. NO



Blanc
Réf. BC

Choix de fond(s) :



Fond «Modulo» T1
180 x 55 x 50 mm
pour macarons, chocolats
et petits-fours...



Fond «Modulo» T2
180 x 82,5 x 50 mm
pour chocolats
et petits-fours...



Fond «Modulo» T3
180 x 110 x 50 mm
pour macarons, chocolats
et petits-fours...



Fond «Modulo» T4
180 x 137,5 x 50 mm
pour chocolats
et petits-fours...



Fond «Modulo» T5
180 x 167 x 50 mm
pour macarons, chocolats
et petits-fours...

Choix de fond(s) intérieur :



Calage 6 macarons



Coussinet 5 épaisseurs



Intercalaires



Calage chocolats



Faux fond

Choix de couvercle(s) :
(carton ou PVC transparent)

Couvercle «Modulo» T1
187 x 62 x 47 mm
pour macarons, chocolats et
petits-fours...



Couvercle «Modulo» T2
187 x 89 x 47 mm
pour chocolats
et petits-fours...



Couvercle «Modulo» T3
187 x 117 x 47 mm
pour macarons, chocolats
et petits-fours...



Couvercle «Modulo» T4
187 x 144 x 47 mm
pour chocolats
et petits-fours...



Couvercle «Modulo» T5
187 x 172 x 47 mm
pour macarons, chocolats
et petits-fours...

N'hésitez pas à demander la fiche produit à votre Conseiller(ère) Commercial(e) pour de plus amples informations.



TOUR 24 MACARONS

CARTE PERSONNALISABLE

Sublimez vos macarons en magasin et chez vos clients !

En présentation dans votre magasin ou lors d'une réception, d'un événement... vos macarons seront à la fête !

Notre nouvelle tour 24 macarons "noire" contrastera parfaitement avec vos macarons et fera ressortir leurs couleurs acidulées, pepsy !

Vous pourrez également la personnaliser à l'aide d'une carte 10,5 x 10,5 cm insérable sur le dessus de la tour grâce à des petites encoches...

N'hésitez pas à demander la fiche produit à votre Conseiller(ère) Commercial(e) pour de plus amples informations.



TOUR 24 MACARONS + 4 BOÎTES TRANSPARENTES POUR 6 MACARONS

| RÉF. | DÉSIGNATION | MATIÈRE | COULEUR | DIMENSIONS (l x L) | COND. |
|----------------|-------------------------------|--|-------------------|--------------------|-------|
| TMA24NO | Tour 24 macarons* | Carton compact noir (teinté dans la masse) | ■ | 140 x 140 x 220 mm | 14 |
| | Boîte transparente 6 macarons | PVC transparent 200 µ | □ | 110 x 87 x 42 mm | 56 |
| I/CMA1010UV400 | Carte macaron personnalisée | Carton 400 g/m ² | Impression quadri | 105 x 105 mm | 100 |

*À partir de 70 tours commandées, Schneider Packaging vous offre 100 cartes personnalisées (recto) !

MONTAGE DE LA TOUR :



Dépliage de votre tour 24 macarons.

Fermeture du fond avec son carton rigide.

Remplissage de la tour avec les 4 boîtes transparentes 6 macarons.

Fermeture de la tour avec la languette.

Mise en place de la carte personnalisée. Votre client peut maintenant emporter sa tour 24 macarons.

MISE EN PLACE DES MACARONS (CHEZ VOTRE CLIENT) :



Sortez les 4 boîtes transparentes 6 macarons.

Ouvrez les petites pattes de maintien pour les macarons.

Déposez vos macarons entre ces petites pattes de maintien.

Votre tour 24 macarons est prête à être exposée et vos macarons à être dégustés.



EXPOSEZ VOS CRÉATIONS !

MINIMUM DE
COMMANDE :
500 / TAILLE

PLATEAUX BISEAUTÉS

PERSONNALISÉS

COUVERCLES

| RÉF. | DIMENSIONS (l x L x H) | COND. AU CARTON |
|-------------|---------------------------|--------------------|
| COUPBI18184 | 180 x 180 x 45 mm | 50 |
| COUPBI18189 | 180 x 180 x 90 mm | 25 |
| COUPBI22229 | 220 x 220 x 90 mm | 25 |
| COUPBI26269 | 260 x 260 x 90 mm | 25 |

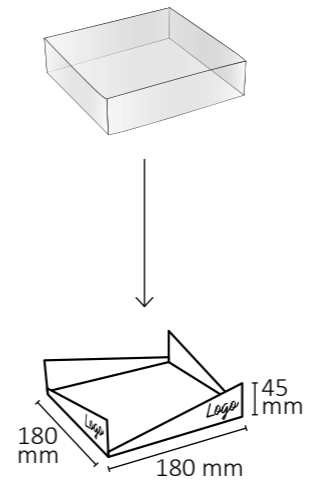

PLATEAUX PERSONNALISABLES

| RÉF. | DIMENSIONS (l x L x H) | COND | MINI COMMANDE |
|------------|---------------------------|------|------------------|
| I/PBI18184 | 180 x 180 x 45 mm | 50 | 500 |
| I/PBI18189 | 180 x 180 x 90 mm | 25 | 500 |
| I/PBI22229 | 220 x 220 x 90 mm | 25 | 500 |
| I/PBI26269 | 260 x 260 x 90 mm | 25 | 500 |



PLATEAUX RAINÉS

PERSONNALISÉS

PLATEAUX

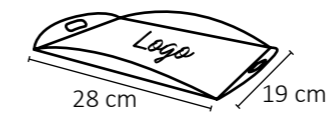

| RÉF. | DIMENSIONS (l x L) | MINI COMMANDE |
|------------|-----------------------|------------------|
| I/PRA1928@ | 19 x 28 cm | 500 |
| I/PRA2534@ | 25 x 34 cm | 500 |
| I/PRA2837@ | 28 x 37 cm | 500 |
| I/PRA2842@ | 28 x 42 cm | 500 |

EN COMPLÉMENT

Boîte à plateaux blanches ou personnalisables (flexo, typo, marquage à chaud...).

Pour plus d'informations, renseignez vous auprès de votre conseiller(ère) commercial(e).



EXPOSEZ VOS CRÉATIONS !

BOÎTE MINIA

PLATEAUX - MARQUAGE À CHAUD



Fuchsia

Orange

Vert

Or

| RÉF. | DIMENSIONS (L x l x H) | NOMBRE D'ASSIETTES | MINI COMMANDE |
|-------------|---------------------------|-----------------------|------------------|
| I/BMI1218MA | 12 x 18 (+5) cm | 6 mini-assiettes | 1000 |
| I/BMI1818MA | 18,5 x 18,5 (+5) cm | 9 mini-assiettes | 1000 |
| I/BMI2418MA | 24,5 x 18,5 (+5) cm | 12 mini-assiettes | 1000 |
| I/BMI1831MA | 18,5 x 31,5 (+5) cm | 15 mini-assiettes | 1000 |

PLATEAUX PASSE-PARTOUT



Fuchsia

Orange*

Vert*

Or

| RÉF. | DIMENSIONS (L x l x H) | NOMBRE D'ASSIETTES | COND. |
|----------|---------------------------|-----------------------|-------|
| BMI1218@ | 12 x 18 (+5) cm | 6 mini-assiettes | 16 |
| BMI1818@ | 18,5 x 18,5 (+5) cm | 9 mini-assiettes | 12 |
| BMI2418@ | 24,5 x 18,5 (+5) cm | 12 mini-assiettes | 10 |
| BMI1831@ | 18,5 x 31,5 (+5) cm | 15 mini-assiettes | 6 |

* Coloris sur commande.





EXPOSEZ VOS CRÉATIONS !

MINI-ASSIETTES

PERSONNALISÉES EN OFFSET (1 OU 2 COULEURS)



MINI-ASSIETTES CARTON RONDES

| RÉF. | DIMENSIONS | MINI COMMANDE |
|-------------|------------|------------------|
| I/ASS55ROOF | ø 55 mm | 48 000 |



MINI-ASSIETTES CARTON CARRÉES

| RÉF. | DIMENSIONS | MINI COMMANDE |
|-------------|------------|------------------|
| I/ASS55CAOF | 55 x 55 mm | 48 000 |

PASSE-PARTOUT



MINI-ASSIETTES CARTON RONDES

| RÉF. | DIMENSIONS | COND. |
|-----------|------------|-------|
| ASS55CARO | ø 55 mm | 100 |

Coloris Orange et Vert sur commande.



MINI-ASSIETTES CARTON CARRÉES

| RÉF. | DIMENSIONS | COND. |
|-----------|------------|-------|
| ASS55CACA | 55 x 55 mm | 100 |

Coloris Fuchsia, Vert, Orange et Noir sur commande.

BOÎTES CHOCOLATS COULEURS (PASSE-PARTOUT)

Repiquées en marquage à chaud 1 couleur.

à partir de **600** boîtes
(minimum : 1 paquet/taille)

| RÉF. | DÉSIGNATION | DIMENSIONS | CONTENANCE | COND. | PHOTO | PERSO |
|----------------------|---|---------------------|-------------------------------|-------|-------|-------|
| I/PLU4 | Baby Plumier | 12,3 x 4,5 x 3,5 cm | 4 macarons ou 10 chocolats | 50 | | • |
| I/PLU10 | Plumier | 24,5 x 4,5 x 3,5 cm | 10 macarons ou 200g | 50 | | • |
| I/REG3MA | Baby Réglette | 12,3 x 4,5 x 2 cm | 3 macarons ou 50g | 50 | | • |
| I/REG6MA | Réglette | 24,5 x 4,5 x 2 cm | 6 macarons ou 100g | 50 | | • |
| I/MINPO | Mini Pochette | 5 x 3 x 7,6 cm | 3 chocolats | 50 | | • |
| I/POC100 | Pochette (à utiliser avec un sachet fond carton réf. SFC70150NE). | 15,5 x 7,7 x 5 cm | environ 100g | 50 | | • |
| I/PO- C100ET | Pochette Étoile (à utiliser avec un sachet fond carton réf. SFC70150NE). | 15,5 x 7,5 x 5 cm | environ 100g | 50 | | • |
| I/BGO1TR | Boîte Gourmande | 8 x 8 x 4,5 cm | 6 macarons ou 150g | 50 | | • |
| I/BGO2TR | Boîte Gourmande | 12 x 12 x 4,5 cm | 12 macarons ou 400g | 50 | | • |
| I/BGO3TR | Boîte Gourmande | 16 x 16 x 4,5 cm | 24 macarons ou 800g | 50 | | • |
| I/BJU104 SEPBJU10 | Boîte Julie (Les séparateurs sont vendus séparément par 100) | 10 x 10 x 4 cm | 125g ou 250g | 50 | | • |
| I/BJU124 SEPBJU12 | Boîte Julie (Les séparateurs sont vendus séparément par 100) | 12 x 12 x 4 cm | 175g ou 350g | 50 | | • |

BOÎTES CHOCOLATS COULEURS (PASSE-PARTOUT)

Repiquées en marquage à chaud 1 couleur.

à partir de **600** boîtes
(minimum : 1 paquet/taille)

| RÉF. | DÉSIGNATION | DIMENSIONS | CONTENANCE | COND. | PHOTO | PERSO |
|-----------|---------------------------------------|---------------------|----------------------|-------|-------|-------|
| I/BLI | Boîte Lisa (Livrée avec faux fond) | 21 x 4 x 11 cm | 15 marrons glacés | 50 | | • |
| I/BOR100 | Boîte orangette | 14,5 x 6,5 x 2 cm | environ 100g | 50 | | • |
| I/BAL90 | Ballotin | 7,6 x 4 x 5,4 cm | environ 90g | 50 | | • |
| I/BAL125 | Ballotin | 9,8 x 4 x 5,4 cm | environ 125g | 50 | | • |
| I/BAL250 | Ballotin | 11,2 x 6 x 6 cm | environ 250g | 50 | | • |
| I/BAL375 | Ballotin | 13 x 7 x 6,3 cm | environ 375g | 50 | | • |
| I/BAL500 | Ballotin | 14,5 x 7,5 x 7 cm | environ 500g | 50 | | • |
| I/BAL750 | Ballotin | 16,7 x 8,3 x 7,5 cm | environ 750g | 25 | | • |
| I/BAL1000 | Ballotin | 19 x 10 x 8 cm | environ 1000g | 25 | | • |
| I/BBO125 | Balloboîte | 17,5 x 6,4 x 2,3 cm | environ 125g | 50 | | • |
| I/BBO250 | Balloboîte | 14,6 x 7,2 x 4 cm | environ 250g | 50 | | • |
| I/BBO375 | Balloboîte | 16 x 8 x 4,4 cm | environ 375g | 50 | | • |

BOÎTES CHOCOLATS COULEURS (PASSE-PARTOUT)

Repiquées en marquage à chaud 1 couleur.

à partir de **600** boîtes
(minimum : 1 paquet/taille)

| RÉF. | DÉSIGNATION | DIMENSIONS | CONTENANCE | COND. | PHOTO | PERSO |
|-------------------------|--|----------------------|-----------------|-------|-------|-------|
| I/BBO500 | Balloboîte | 17,5 x 8,8 x 4,7 cm | environ 500g | 50 | | • |
| I/BBO750 | Balloboîte | 18 x 9,5 x 6 cm | environ 750g | 50 | | • |
| I/ETA | Étui tablette (à utiliser avec un sachet plat réf. SPL90180PPAD) | 16 x 8 x 1,5 cm | 1 tablette | 50 | | • |
| I/ETACO | Étui tablette cœur | 16 x 8 x 1,5 cm | 1 tablette | 50 | | • |
| FRI2 | Fripouille | 3 x 4 x 3,5 cm | 1 à 2 chocolats | 50 | | |
| FRI5 ETIETO ETISA | Maxi fripouille (Les étiquettes Étoile ou Sapin sont clipsables sur la boîte et vendues séparément) | 5 x 5 x 4,5 cm | 4 à 5 chocolats | 50 | | |
| I/MINBA | Mini ballotin | 6,8 x 3,6 x 3,4 cm | 3 à 4 chocolats | 50 | | • |
| I/SFA90 | Sac fantaisie | 13,5 x 5 x 8,3 cm | environ 90g | 50 | | • |
| I/BJA375 | Boîte Java Classique | 17,5 x 17,5 x 2,5 cm | environ 375g | 12* | | • |
| I/BJA500 | Boîte Java Classique | 21,5 x 21,5 x 2,5 cm | environ 500g | 12* | | • |
| BJA375ET | Boîte Java Étoile | 17,5 x 17,5 x 2,5 cm | environ 375g | 12* | | |
| BJA500ET | Boîte Java Étoile | 21,5 x 21,5 x 2,5 cm | environ 500g | 12* | | |

* Boîtes livrées montées

BOÎTES CHOCOLATS COULEURS (PASSE-PARTOUT)

Repiquées en marquage à chaud 1 couleur.

à partir de **600** boîtes
(minimum : 1 paquet/taille)

| RÉF. | DÉSIGNATION | DIMENSIONS | CONTENANCE | COND. | PHOTO | PERSO |
|----------|------------------|--|--|-------|-------|---------------|
| MINBBU | Boîte mini Bulle | 10,3 x 5,2 x 2,3 cm | 6 chocolats | 20* | | |
| I/BBU250 | Boîte Bulle | 18,5 x 8,5 x 3 cm | environ 250g | 12* | | • |
| I/BNI5 | Boîte Ninon | 13,5 x 4,5 x 4,5 cm | 5 macarons ou 4 macarons (avec alvéole) | 50 | | • (au dos) |
| I/BNI10 | Boîte Ninon | 24,5 x 4,5 x 4,5 cm | 10 macarons ou 7 macarons (avec alvéole) | 50 | | • (au dos) |
| BCO12 | Boîte Coline | intérieur: 17 x 13 x 2,5 cm extérieur: 19,5 x 14,5 x 2,5 cm | 12 macarons rangés à plat | 50 | | |
| I/MCU4 | Mini Cube | 4 x 4 x 4 cm | 1 à 2 chocolats | 50 | | • |
| I/BAM4 | Boîte Amandine | 6,5 x 6,5 x 1,5 cm | 4 chocolats | 50 | | • |
| I/CLU250 | Coffret Luxe | intérieur: 20 x 12,5 x 2,5 cm extérieur: 23 x 15 x 4 cm | environ 250g | 50 | | • |

* Boîtes livrées montées

COULEURS DE FOND DISPONIBLES
(SELON MODÈLE) :COULEURS DISPONIBLES POUR LE REPIQUAGE
EN MARQUAGE À CHAUD 1 COULEUR :



BOÎTES TRANSPARENTES

SOCLES, COUVERCLES ET FONDS PERSONNALISÉS



DATE LIMITE DE COMMANDE
LE 29/10
pour expédition à partir du 26/11

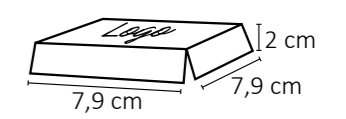
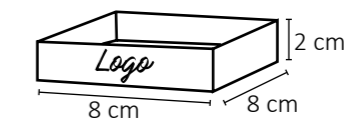
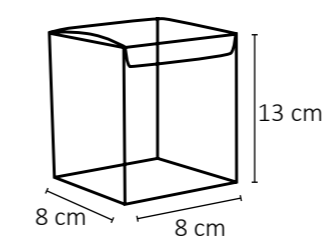

BOÎTES TRANSPARENTES POUR MOULAGES

| RÉF. | DIMENSIONS (L x l x H) | COND. |
|-----------|------------------------|-------|
| BTR8813 | 8 x 8 x 13 cm | 50 |
| BTR101016 | 10 x 10 x 16 cm | 50 |
| BTR121219 | 12 x 12 x 19 cm | 50 |
| BTR131320 | 13 x 13 x 20 cm | 50 |
| BTR151520 | 15 x 15 x 20 cm | 50 |
| BTR151525 | 15 x 15 x 25 cm | 50 |
| BTR181825 | 18 x 18 x 25 cm | 50 |
| BTR212130 | 21 x 21 x 30 cm | 50 |

Pas de personnalisation

SOCLES, COUVERCLES ET FONDS CARRÉS PERSONNALISÉS

| RÉF. | DIMENSIONS (L x l x H) | MINI COMMANDE |
|------------|----------------------------|---------------|
| l/COUBTR8 | pour boîte 8 x 8 x 13 cm | 200 |
| l/COUBTR10 | pour boîte 10 x 10 x 16 cm | 100 |
| l/COUBTR12 | pour boîte 12 x 12 x 19 cm | 100 |





NEW

BOÎTES TRANSPARENTES

SOCLES, COUVERCLES ET FONDS NOËL OU PPT



DATE LIMITE DE COMMANDE
LE 05/11
pour expédition à partir du 26/11

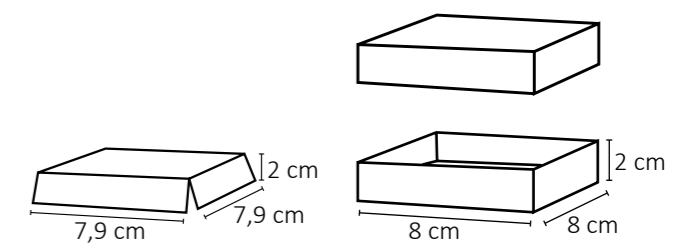
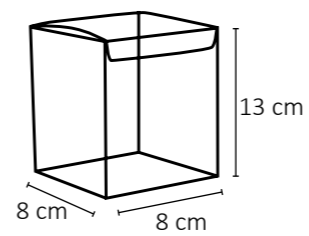

BOÎTES TRANSPARENTES POUR MOULAGES

| RÉF. | DIMENSIONS (L x l x H) | COND. |
|-----------|------------------------|-------|
| BTR8813 | 8 x 8 x 13 cm | 50 |
| BTR101016 | 10 x 10 x 16 cm | 50 |
| BTR121219 | 12 x 12 x 19 cm | 50 |
| BTR131320 | 13 x 13 x 20 cm | 50 |
| BTR151520 | 15 x 15 x 20 cm | 50 |
| BTR151525 | 15 x 15 x 25 cm | 50 |
| BTR181825 | 18 x 18 x 25 cm | 50 |
| BTR212130 | 21 x 21 x 30 cm | 50 |

SOCLES, COUVERCLES ET FONDS CARRÉS

| RÉF. | DIMENSIONS (L x l x H) | COND. |
|----------|----------------------------|-------|
| COUBTR8 | pour boîte 8 x 8 x 13 cm | 50 |
| COUBTR10 | pour boîte 10 x 10 x 16 cm | 50 |
| COUBTR12 | pour boîte 12 x 12 x 19 cm | 50 |

Non tenu en stock, uniquement sur commande.

Pas de socles, couvercles et fonds

Notre gamme de couleurs neutres :

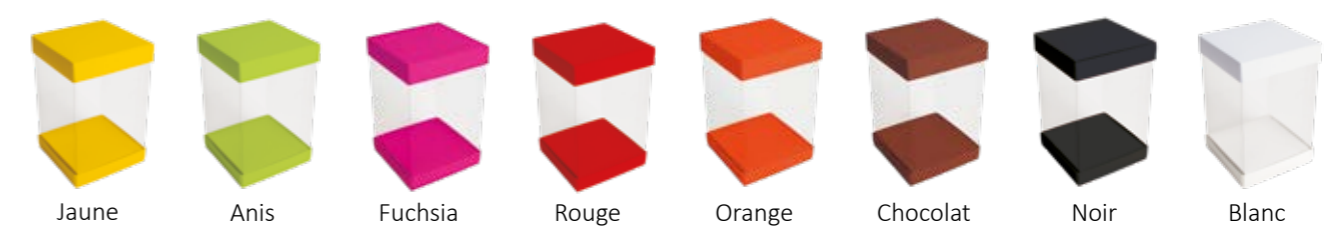

BOÎTES TRANSPARENTES

BOÎTES «CUBE»

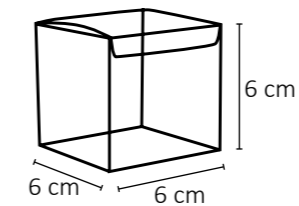

BOÎTES TRANSPARENTES «CUBE»

| RÉF. | DIMENSIONS (L x l x H) | COND. |
|-----------|---------------------------|-------|
| BTR666 | 6 x 6 x 6 cm | 50 |
| BTR777 | 7 x 7 x 7 cm | 50 |
| BTR888 | 8 x 8 x 8 cm | 50 |
| BTR999 | 9 x 9 x 9 cm | 50 |
| BTR101010 | 10 x 10 x 10 cm | 50 |
| BTR121212 | 12 x 12 x 12 cm | 50 |
| BTR151515 | 15 x 15 x 15 cm | 50 |

EN COMPLÉMENT

Plaques en carton ultra rigides (2 mm)
personnalisées en offset.
Réf. I/PLA70100OF

CARRÉS NEUTRES ULTRA RIGIDES



| RÉF. | DIMENSIONS* (L x l x H) | COND. |
|--------|----------------------------|-------|
| CAR6@ | 6 x 6 cm | 50 |
| CAR7@ | 7 x 7 cm | 50 |
| CAR8@ | 8 x 8 cm | 50 |
| CAR9@ | 9 x 9 cm | 50 |
| CAR10@ | 10 x 10 cm | 50 |
| CAR12@ | 12 x 12 cm | 50 |
| CAR15@ | 15 x 15 cm | 50 |

*Côtes réelles : -2 mm ; Épaisseur 2 mm.
Uniquement en recto.

BOÎTES TRANSPARENTES

BOÎTES TUBES



TUBES TRANSPARENTS (fond transparent)

| RÉF. | DIMENSIONS (\varnothing x H) | COND. |
|------------|------------------------------------|-------|
| TUB5080TR | \varnothing 50 x 80 mm | 120 |
| TUB50150TR | \varnothing 50 x 150 mm | 150 |
| TUB50200TR | \varnothing 50 x 200 mm | 150 |
| TUB50250TR | \varnothing 50 x 250 mm | 100 |



TUBES TRANSPARENTS (fond or)

| RÉF. | DIMENSIONS (\varnothing x H) | COND. |
|------------|------------------------------------|-------|
| TUB6090TR | \varnothing 60 x 90 mm | 150 |
| TUB70110TR | \varnothing 70 x 110 mm | 150 |
| TUB80130TR | \varnothing 80 x 130 mm | 150 |



TUBES TRANSPARENTS (fond transparent)

| RÉF. | DIMENSIONS (\varnothing x H) | COND. |
|------------|------------------------------------|-------|
| TUB25150TR | \varnothing 25 x 150 mm | 100 |
| TUB25200TR | \varnothing 25 x 200 mm | 100 |
| TUB25250TR | \varnothing 25 x 250 mm | 100 |

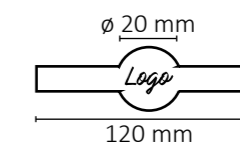

ÉTIQUETTES POUR BOÎTES TUBES

| RÉF. | DIMENSIONS (\varnothing x H) | MINI COMMANDE |
|--------------|------------------------------------|------------------|
| I/ETITUB25TR | \varnothing 20 x 120 mm | 3000 |
| I/ETITUB50TR | \varnothing 45 x 145 mm | 3000 |
| I/ETITUB60TR | \varnothing 55 x 155 mm | 3000 |
| I/ETITUB70TR | \varnothing 65 x 165 mm | 3000 |
| I/ETITUB80TR | \varnothing 75 x 175 mm | 3000 |





Trio petit modèle

Uno petit modèle

Duo petit modèle

MOULAGES ET DOUCEURS !

BOÎTES UNO, DUO, TRIO

PERSONNALISÉES



DATE LIMITE DE COMMANDE
LE 29/10
pour expédition à partir du 26/11

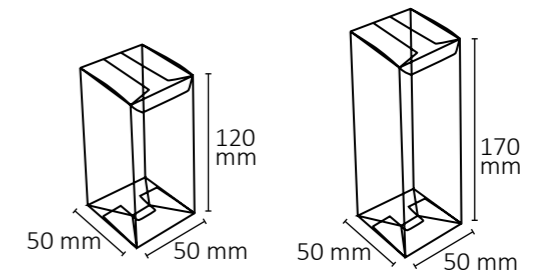
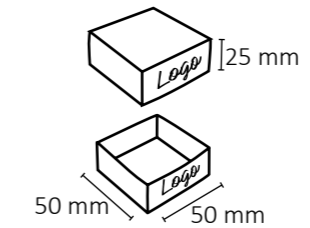

FONDS ET COUVERCLES

| RÉF. | DIMENSIONS (L x l x H) | MINI COMMANDE |
|-----------|------------------------|---------------|
| I/COUUNO | 52 x 52 x 25 mm | 300 |
| I/COUDUO | 104 x 52 x 25 mm | 200 |
| I/COUTRIO | 153 x 52 x 25 mm | 100 |

BOÎTES TRANSPARENTES PVC

| RÉF. | DIMENSIONS (L x l x H) | COND. |
|---------|------------------------|-------|
| BTR5512 | 50 x 50 x 120 mm | 200 |
| BTR5517 | 50 x 50 x 170 mm | 150 |





Trio petit modèle

Uno petit modèle

Duo petit modèle

MOULAGES ET DOUCEURS !

NEW

BOÎTES UNO, DUO, TRIO

MOTIFS NOËL OU NEUTRES

Choisissez votre motif



Bois Nordique



Étincelles de Noël



Pain d'Épices



Forêt Givrée



DATE LIMITE DE COMMANDE
LE 05/11
pour expédition à partir du 26/11

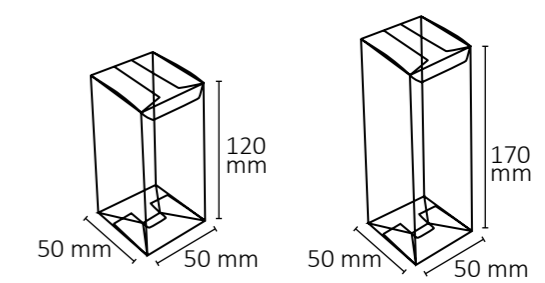
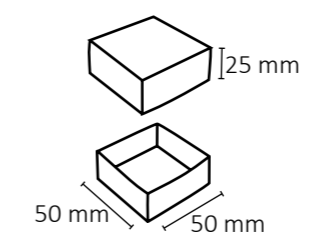

FONDS ET COUVERCLES

| RÉF. | DIMENSIONS (L x l x H) | COND. |
|---------|------------------------|-------|
| COUUNO | 52 x 52 x 25 mm | 50 |
| COUDUO | 104 x 52 x 25 mm | 50 |
| COUTRIO | 153 x 52 x 25 mm | 50 |

Non tenus en stock, uniquement sur commande.

BOÎTES TRANSPARENTES PVC

| RÉF. | DIMENSIONS (L x l x H) | COND. |
|---------|------------------------|-------|
| BTR5512 | 50 x 50 x 120 mm | 25 |
| BTR5517 | 50 x 50 x 170 mm | 25 |

Notre gamme de couleurs neutres :
(valable pour toutes les tailles)

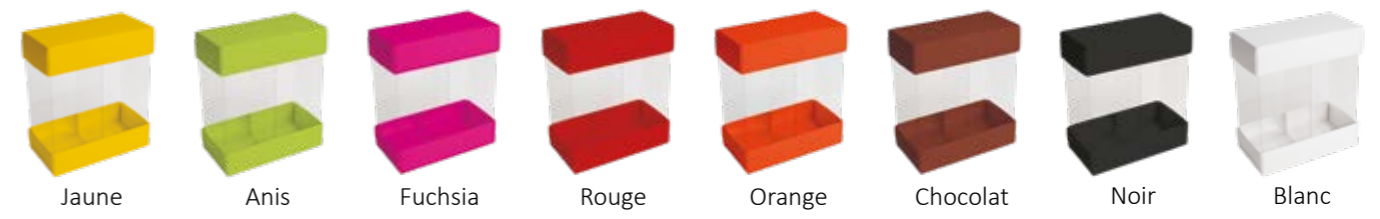

RÉGLETTES TRANSPARENTES

AVEC BAGUES PERSONNALISABLES

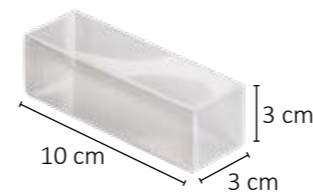

RÉGLETTES TRANSPARENTES
(pour chocolats)

| RÉF. | DIMENSIONS (L x l x H) | COND. |
|---------|---------------------------|-------|
| REG1033 | 10 x 3 x 3 cm | 200 |
| REG1833 | 18 x 3 x 3 cm | 200 |
| REG2533 | 25 x 3 x 3 cm | 100 |

Sans plaque de fond.

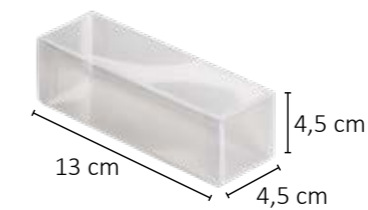

RÉGLETTES TRANSPARENTES
(pour macarons et marrons glacés)

| RÉF. | DIMENSIONS (L x l x H) | COND. |
|---------|---------------------------|-------|
| REG1344 | 13 x 4,5 x 4,5 cm | 100 |
| REG1844 | 18 x 4,5 x 4,5 cm | 100 |
| REG2144 | 21 x 4,5 x 4,5 cm | 100 |
| REG2744 | 27 x 4,5 x 4,5 cm | 100 |

Sans plaque de fond.

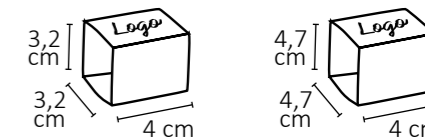

BAGUES PERSONNALISABLES

| RÉF. | DIMENSIONS (l x H) |
|------------|-----------------------------------|
| I/BAGREG33 | pour réglette 3 x 3 cm |
| I/BAGREG44 | pour réglette 4,5 x 4,5 cm |

Minimum de commande : 1 000

AUTRES RÉGLETTES NON PERSONNALISABLES

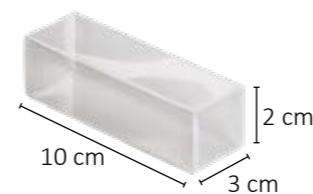

RÉGLETTES TRANSPARENTES
(pour caramels)

| RÉF. | DIMENSIONS (L x l x H) | COND. |
|---------|---------------------------|-------|
| REG1032 | 10 x 3 x 2 cm | 100 |
| REG1832 | 18 x 3 x 2 cm | 100 |
| REG2532 | 25 x 3 x 2 cm | 100 |

Sans plaque de fond.

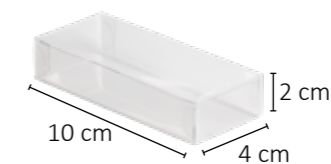

RÉGLETTES TRANSPARENTES
(pour napolitains)

| RÉF. | DIMENSIONS (L x l x H) | COND. |
|---------|---------------------------|-------|
| REG1042 | 10 x 4 x 2 cm | 200 |
| REG1842 | 18 x 4 x 2 cm | 200 |
| REG2542 | 25 x 4 x 2 cm | 200 |

Sans plaque de fond.

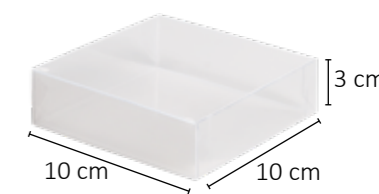

RÉGLETTES TRANSPARENTES
(pour pâtes de fruits)

| RÉF. | DIMENSIONS (L x l x H) | COND. |
|----------|---------------------------|-------|
| REG10103 | 10 x 10 x 3 cm | 100 |
| REG20103 | 20 x 10 x 3 cm | 50 |

Sans plaque de fond.



SACHETS À BONHEUR !

POCHONS

PERSONNALISÉS

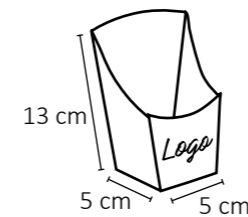

POCHONS

| RÉF. | DIMENSIONS (L x l x H) | MINI COMMANDE |
|---------|---------------------------|------------------|
| I/POCPM | 5 x 5 x 13 cm | 500 |
| I/POCGM | 6 x 6 x 13 cm | 500 |

Impression numérique en Quadri.

Pas de personnalisation

SACS FOND SOS ACRYLIQUE

| RÉF. | DIMENSIONS | COND. |
|-------------|------------------------|-------|
| SSO65220AC | 65 + 20 / 20 x 220 mm | 100 |
| SSO80250AC | 80 + 25 / 25 x 250 mm | 100 |
| SSO100280AC | 100 + 30 / 30 x 280 mm | 100 |
| SSO120330AC | 120 + 40 / 40 x 330 mm | 100 |
| SSO160350AC | 160 + 45 / 45 x 350 mm | 50 |

Sacs plus brillants et plus transparents.



DATE LIMITE
DE COMMANDE
LE 29/10
pour expédition
à partir du 26/11





SACHETS À BONHEUR !

NEW

POCHONS

MOTIFS NOËL OU NEUTRES



DATE LIMITE DE COMMANDE
LE 05/11
pour expédition à partir du 26/11

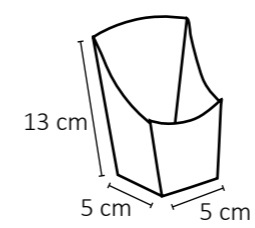

POCHONS

| RÉF. | DIMENSIONS | COND. |
|-------|---------------|-------|
| POCPM | 5 x 5 x 13 cm | 100 |
| POCGM | 6 x 6 x 13 cm | 100 |

Non tenus en stock, uniquement sur commande.

SACS FOND SOS ACRYLIQUE

| RÉF. | DIMENSIONS | COND. |
|-------------|------------------------|-------|
| SSO65220AC | 65 + 20 / 20 x 220 mm | 100 |
| SSO80250AC | 80 + 25 / 25 x 250 mm | 100 |
| SSO100280AC | 100 + 30 / 30 x 280 mm | 100 |
| SSO120330AC | 120 + 40 / 40 x 330 mm | 100 |
| SSO160350AC | 160 + 45 / 45 x 350 mm | 50 |

Pas de pochon

Sacs plus brillants et plus transparents.

Notre gamme de couleurs neutres :
(valable pour toutes les tailles)

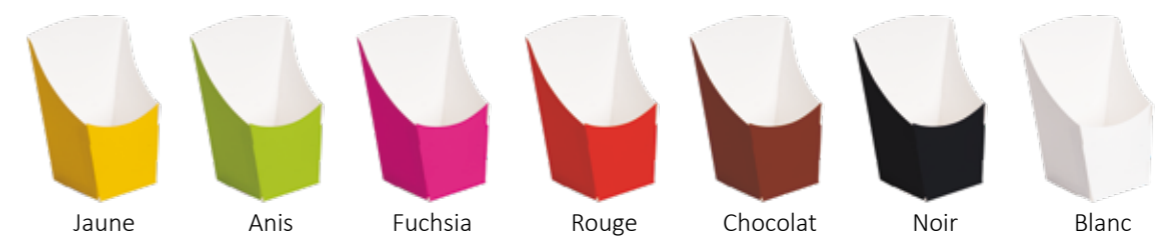



SACHETS À BONHEUR !

Pleasure to offer...

SHOW BAG PERSONNALISÉS

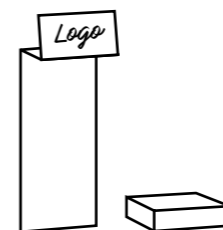

SHOW BAG PERSONNALISÉS

| RÉF. | DIMENSIONS | MINI COMMANDE |
|---------|-----------------------|------------------|
| I/SHO65 | pour sacs 65 x 220 mm | 1 000 |
| I/SHO80 | pour sacs 80 x 250 mm | 1 000 |

Impression quadri recto seul.

Pas de personnalisation



SACS FOND SOS ACRYLIQUE

| RÉF. | DIMENSIONS | COND. |
|-------------|------------------------|-------|
| SSO65220AC | 65 + 20 / 20 x 220 mm | 100 |
| SSO80250AC | 80 + 25 / 25 x 250 mm | 100 |
| SSO100280AC | 100 + 30 / 30 x 280 mm | 100 |
| SSO120330AC | 120 + 40 / 40 x 330 mm | 100 |
| SSO160350AC | 160 + 45 / 45 x 350 mm | 50 |

Sacs plus brillants et plus transparents.



DATE LIMITE
DE COMMANDE
LE 29/10
pour expédition
à partir du 26/11





SACHETS À BONHEUR !

NEW

SHOW BAG

MOTIFS NOËL OU NEUTRES



DATE LIMITE DE COMMANDE
LE 05/11
pour expédition à partir du 26/11

Choisissez votre motif



Bois Nordique



Étincelles de Noël



Pain d'Épices



Forêt Givrée

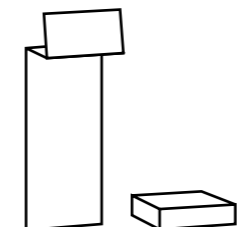

SHOW BAG

| RÉF. | DIMENSIONS | COND. |
|-------|-----------------------|-------|
| SHO65 | pour sacs 65 x 220 mm | 100 |
| SHO80 | pour sacs 80 x 250 mm | 100 |

Non tenus en stock, uniquement sur commande.

SACS FOND SOS ACRYLIQUE

| RÉF. | DIMENSIONS | COND. |
|-------------|------------------------|-------|
| SSO65220AC | 65 + 20 / 20 x 220 mm | 100 |
| SSO80250AC | 80 + 25 / 25 x 250 mm | 100 |
| SSO100280AC | 100 + 30 / 30 x 280 mm | 100 |
| SSO120330AC | 120 + 40 / 40 x 330 mm | 100 |
| SSO160350AC | 160 + 45 / 45 x 350 mm | 50 |

Pas de Show Bag

Sacs plus brillants et plus transparents.

Notre gamme de couleurs neutres :
(valable pour toutes les tailles)

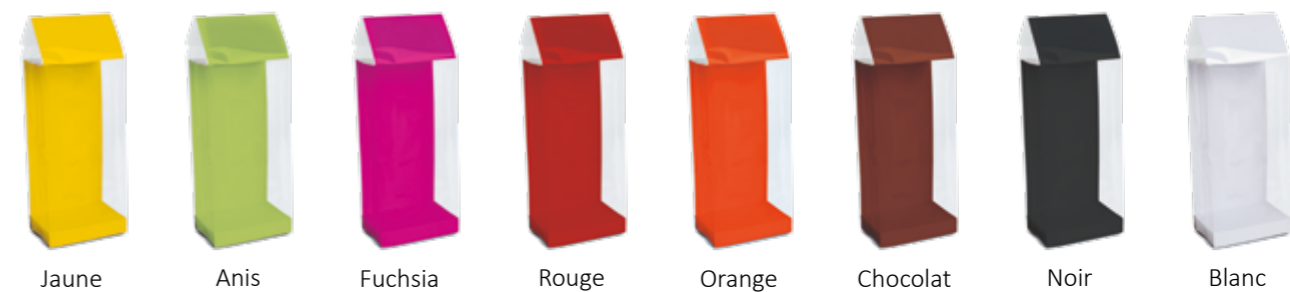



SACHETS À BONHEUR !



HABILLAGES "INTEX"

PERSONNALISÉS



DATE LIMITE DE COMMANDE
LE 29/10
pour expédition à partir du 26/11

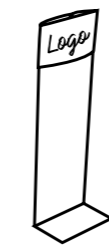

HABILLAGES «INTEX» PERSONNALISÉS

| RÉF. | DIMENSIONS | MINI COMMANDE |
|-------------|------------------------|---------------|
| I/HIN60200 | pour sacs 60 x 200 mm | 1 000 |
| I/HIN80250 | pour sacs 80 x 250 mm | 1 000 |
| I/HIN100280 | pour sacs 100 x 280 mm | 1 000 |

Impression quadri recto/verso.

SACS FOND SOS NEUTRES

| RÉF. | DIMENSIONS | COND. |
|-------------|---------------------------|-------|
| SSO55180PP | 55 + 17,5 / 17,5 x 180 mm | 100 |
| SSO60200PP | 60 + 25 / 25 x 200 mm | 100 |
| SSO80250PP | 80 + 25 / 25 x 250 mm | 100 |
| SSO100280PP | 100 + 30 / 30 x 280 mm | 100 |
| SSO120330PP | 120 + 35 / 35 x 330 mm | 100 |
| SSO140355PP | 140 + 45 / 45 x 355 mm | 100 |

Pas d'habillage

Sacs en polypropylène résistant et rigide.





SACHETS À BONHEUR !

PANIER

PERSONNALISÉS



MINIMUM
DE COMMANDE :
500/TAILLE

PANIER POUR SACS POLYPRO FOND SOS

| RÉF. | DIMENSIONS |
|----------------|------------------------|
| I/PANSSO60200 | pour sacs 60 x 200 mm |
| I/PANSSO80250 | pour sacs 80 x 250 mm |
| I/PANSSO100280 | pour sacs 100 x 280 mm |

Pas de personnalisation

SACS FOND SOS NEUTRES

| RÉF. | DIMENSIONS | COND. |
|-------------|---------------------------|-------|
| SSO55180PP | 55 + 17,5 / 17,5 x 180 mm | 100 |
| SSO60200PP | 60 + 25 / 25 x 200 mm | 100 |
| SSO80250PP | 80 + 25 / 25 x 250 mm | 100 |
| SSO100280PP | 100 + 30 / 30 x 280 mm | 100 |
| SSO120330PP | 120 + 35 / 35 x 330 mm | 100 |
| SSO140355PP | 140 + 45 / 45 x 355 mm | 100 |

Sacs en polypropylène résistant et rigide.



DATE LIMITE
DE COMMANDE
LE 29/10
pour expédition
à partir du 26/11





SACHETS À BONHEUR !

NEW

PANIERS

MOTIFS NOËL OU NEUTRES

Choisissez votre motif



Bois Nordique



Étincelles de Noël



Pain d'Épices



Forêt Givrée



DATE LIMITE DE COMMANDE
LE 05/11
pour expédition à partir du 26/11

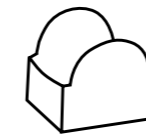

PANIERS POUR SACS POLYPRO FOND SOS

| RÉF. | DIMENSIONS | COND. |
|--------------|------------------------|-------|
| PANSSO60200 | pour sacs 60 x 200 mm | 100 |
| PANSSO80250 | pour sacs 80 x 250 mm | 100 |
| PANSSO100280 | pour sacs 100 x 280 mm | 100 |

Non tenus en stock, uniquement sur commande.

SACS FOND SOS NEUTRES

| RÉF. | DIMENSIONS | COND. |
|-------------|---------------------------|-------|
| SSO55180PP | 55 + 17,5 / 17,5 x 180 mm | 100 |
| SSO60200PP | 60 + 25 / 25 x 200 mm | 100 |
| SSO80250PP | 80 + 25 / 25 x 250 mm | 100 |
| SSO100280PP | 100 + 30 / 30 x 280 mm | 100 |
| SSO120330PP | 120 + 35 / 35 x 330 mm | 100 |
| SSO140355PP | 140 + 45 / 45 x 355 mm | 100 |

Pas de panier

Sacs en polypropylène résistant et rigide.

Notre gamme de couleurs neutres :
(valable pour toutes les tailles)



Jaune Anis Fuchsia Rouge Orange Chocolat Noir Blanc



SACHETS À BONHEUR |

SUPPORTS ET FERMETURES

PERSONNALISÉS



DATE LIMITE
DE COMMANDE
LE 29/10
pour expédition
à partir du 26/11

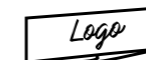

MINIMUM
DE COMMANDE :
1000/TAILLE

SUPPORTS ET FERMETURES PERSONNALISÉS

| RÉF. | DIMENSIONS |
|----------------|------------------------|
| I/SUPSSO80250 | pour sacs 80 x 250 mm |
| I/SUPSSO100280 | pour sacs 100 x 280 mm |

Pas de personnalisation

SACS FOND SOS NEUTRES

| RÉF. | DIMENSIONS | COND. |
|-------------|---------------------------|-------|
| SSO55180PP | 55 + 17,5 / 17,5 x 180 mm | 100 |
| SSO60200PP | 60 + 25 / 25 x 200 mm | 100 |
| SSO80250PP | 80 + 25 / 25 x 250 mm | 100 |
| SSO100280PP | 100 + 30 / 30 x 280 mm | 100 |
| SSO120330PP | 120 + 35 / 35 x 330 mm | 100 |
| SSO140355PP | 140 + 45 / 45 x 355 mm | 100 |

Sacs en polypropylène résistant et rigide.



SACHETS À BONHEUR !



NEW

SUPPORTS ET FERMETURES

MOTIFS NOËL OU NEUTRES

Choisissez votre motif



Bois Nordique



Étincelles de Noël



Pain d'Épices



Forêt Givrée



DATE LIMITE DE COMMANDE
LE 05/11
pour expédition à partir du 26/11

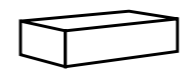

SUPPORTS ET FERMETURES

| RÉF. | DIMENSIONS | COND. |
|--------------|------------------------|-------|
| SUPSSO80250 | pour sacs 80 x 250 mm | 100 |
| SUPSSO100280 | pour sacs 100 x 280 mm | 100 |

Non tenus en stock, uniquement sur commande.

SACS FOND SOS NEUTRES

| RÉF. | DIMENSIONS | COND. |
|-------------|---------------------------|-------|
| SSO55180PP | 55 + 17,5 / 17,5 x 180 mm | 100 |
| SSO60200PP | 60 + 25 / 25 x 200 mm | 100 |
| SSO80250PP | 80 + 25 / 25 x 250 mm | 100 |
| SSO100280PP | 100 + 30 / 30 x 280 mm | 100 |
| SSO120330PP | 120 + 35 / 35 x 330 mm | 100 |
| SSO140355PP | 140 + 45 / 45 x 355 mm | 100 |

Pas de support et fermeture

Sacs en polypropylène résistant et rigide.

Notre gamme de couleurs neutres :
(valable pour toutes les tailles)



Jaune Anis Fuchsia Rouge Orange Chocolat Noir Blanc

Noël scintillant

NEW



Ernest

NEW



Pleine Lune



Joyeux Noël



Pain d'Épices



Noël d'Antan



Les flocons



Les Rennes du Père Noël



SACHETS À BONHEUR !

SACS POLYPRO

FOND EN CARTON

NEW

NOËL SCINTILLANT

| RÉF. | DIMENSIONS (l x L) | COND. |
|---------------|-----------------------|-------|
| SFC100220NOSC | 100 x 220 mm | 100 |
| SFC120275NOSC | 120 x 275 mm | 100 |
| SFC140305NOSC | 140 x 305 mm | 100 |

PLEINE LUNE

| RÉF. | DIMENSIONS (l x L) | COND. |
|---------------|-----------------------|-------|
| SFC100220PLLU | 100 x 220 mm | 100 |
| SFC120275PLLU | 120 x 275 mm | 100 |
| SFC140305PLLU | 140 x 305 mm | 100 |

NOËL D'ANTAN

| RÉF. | DIMENSIONS (l x L) | COND. |
|---------------|-----------------------|-------|
| SFC100220NOAN | 100 x 220 mm | 100 |
| SFC120260NOAN | 120 x 260 mm | 100 |
| SFC140305NOAN | 140 x 305 mm | 100 |
| SFC170320NOAN | 170 x 320 mm | 100 |

LES FLOCONS

| RÉF. | DIMENSIONS (l x L) | COND. |
|-------------|-----------------------|-------|
| SFC100220FL | 100 x 220 mm | 100 |
| SFC120275FL | 120 x 275 mm | 100 |
| SFC140305FL | 140 x 305 mm | 100 |
| SFC170320FL | 170 x 320 mm | 100 |
| SFC210390FL | 210 x 385 mm | 100 |

NEW

ERNEST

| RÉF. | DIMENSIONS (l x L) | COND. |
|---------------|-----------------------|-------|
| SFC100220ERNE | 100 x 220 mm | 100 |
| SFC120275ERNE | 120 x 275 mm | 100 |
| SFC140305ERNE | 140 x 305 mm | 100 |

JOYEUX NOËL

| RÉF. | DIMENSIONS (l x L) | COND. |
|---------------|-----------------------|-------|
| SFC100220JONO | 100 x 220 mm | 100 |
| SFC120275JONO | 120 x 275 mm | 100 |
| SFC140305JONO | 140 x 305 mm | 100 |

PAIN D'ÉPICES

| RÉF. | DIMENSIONS (l x L) | COND. |
|---------------|-----------------------|-------|
| SFC100220PAEP | 100 x 220 mm | 100 |
| SFC120275PAEP | 120 x 275 mm | 100 |
| SFC140305PAEP | 140 x 305 mm | 100 |

LES RENNES DU PÈRE NOËL

| RÉF. | DIMENSIONS (l x L) | COND. |
|----------------|-----------------------|-------|
| SFC100220REPEO | 100 x 220 mm | 100 |
| SFC120275REPEO | 120 x 275 mm | 100 |
| SFC140305REPEO | 140 x 305 mm | 100 |

SACS POLYPRO

FOND EN CARTON

RÊVE DE NOËL

| RÉF. | DIMENSIONS (l x L) | COND. |
|----------------|-----------------------|-------|
| SFC100220RENO | 100 x 220 mm | 100 |
| SFC1202260RENO | 120 x 260 mm | 100 |
| SFC140305RENO | 140 x 305 mm | 100 |
| SFC170320RENO | 170 x 320 mm | 100 |
| SFC210390RENO | 210 x 385 mm | 100 |

DOUCEURS DE FÊTES (MÉTALLISÉ)

| RÉF. | DIMENSIONS (l x L) | COND. |
|---------------|-----------------------|-------|
| SFC100220DOFE | 100 x 220 mm | 100 |
| SFC120275DOFE | 120 x 275 mm | 100 |
| SFC140305DOFE | 140 x 305 mm | 100 |

NUIT DE NOËL

| RÉF. | DIMENSIONS (l x L) | COND. |
|---------------|-----------------------|-------|
| SFC100220NUNO | 100 x 220 mm | 100 |
| SFC120260NUNO | 120 x 260 mm | 100 |
| SFC140305NUNO | 140 x 305 mm | 100 |

SAPIN ÉTOILÉ BLANC (MÉTALLISÉ)

| RÉF. | DIMENSIONS (l x L) | COND. |
|----------------|-----------------------|-------|
| SFC100220SAETB | 100 x 220 mm | 100 |
| SFC120275SAETB | 120 x 275 mm | 100 |
| SFC140305SAETB | 140 x 305 mm | 100 |

BONHOMME DE NEIGE

| RÉF. | DIMENSIONS (l x L) | COND. |
|---------------|-----------------------|-------|
| SFC100220BONE | 100 x 220 mm | 100 |
| SFC140305BONE | 140 x 305 mm | 100 |
| SFC170320BONE | 170 x 320 mm | 100 |

HISTOIRE D'HIVER

| RÉF. | DIMENSIONS (l x L) | COND. |
|---------------|-----------------------|-------|
| SFC100220HIHI | 100 x 220 mm | 100 |
| SFC120260HIHI | 120 x 260 mm | 100 |
| SFC140305HIHI | 140 x 305 mm | 100 |

Rêve de Noël



Sapin Étoilé Blanc



Douceurs de Fêtes



Bonhomme de neige



Nuit de Noël



Histoire d'hiver



SACS POLYPRO



SACS OPP FONDS ÉCORNÉS

| RÉF. | DIMENSIONS (l x H) | COND. |
|-------------|---------------------------|-------|
| SFE95160PP | 95 x 160 mm + fond 40 mm | 100 |
| SFE100175PP | 100 x 175 mm + fond 40 mm | 100 |
| SFE115190PP | 115 x 190 mm + fond 50 mm | 100 |
| SFE120225PP | 120 x 225 mm + fond 50 mm | 100 |
| SFE145235PP | 145 x 235 mm + fond 55 mm | 100 |
| SFE160270PP | 160 x 270 mm + fond 65 mm | 100 |
| SFE180300PP | 180 x 300 mm + fond 70 mm | 100 |

Sacs résistants, sans fond carton.

SACS PP FOND CARTON ARGENT

| RÉF. | DIMENSIONS (l x H / fond) | COND. |
|-------------|------------------------------|-------|
| SFC70150NE | 70 x 150 mm | 100 |
| SFC100180NE | 100 x 180 mm / 35 x 55 mm | 100 |
| SFC100220NE | 100 x 220 mm / 35 x 55 mm | 100 |
| SFC120260NE | 120 x 275 mm / 42 x 68 mm | 100 |
| SFC140305NE | 140 x 305 mm / 50 x 80 mm | 100 |
| SFC170320NE | 170 x 320 mm / 61 x 97 mm | 100 |
| SFC210360NE | 210 x 360 mm / 95 x 110 mm | 50 |
| SFC250450NE | 250 x 450 mm / 120 x 120 mm | 50 |
| SFC300500NE | 300 x 500 mm / 140 x 140 mm | 25 |

Bonne stabilité du sac grâce au fond cartonné.



SACS OPP PLATS

| RÉF. | DIMENSIONS (l x H) | COND. |
|-------------|-----------------------|-------|
| SPL55120PP | 55 x 120 mm | 100 |
| SPL70130PP | 70 x 130 mm | 100 |
| SPL80160PP | 80 x 160 mm | 100 |
| SPL90180PP | 90 x 180 mm | 100 |
| SPL100200PP | 100 x 200 mm | 100 |
| SPL110220PP | 110 x 220 mm | 100 |
| SPL120240PP | 120 x 240 mm | 100 |
| SPL140250PP | 140 x 250 mm | 100 |
| SPL150270PP | 150 x 270 mm | 100 |
| SPL160300PP | 160 x 300 mm | 100 |

Idéal pour les tablettes de chocolats, confiseries, sucettes...



SACS OPP PLATS AVEC BANDE ADHÉSIVE

| RÉF. | DIMENSIONS (l x H + rabat) | COND. |
|--------------|-------------------------------|-------|
| SPL90180PPAD | 90 x 180 + 40 mm | 100 |

Pour tablettes de chocolats avec bande adhésive repositionnable.



SACHETS A BONHEUR !

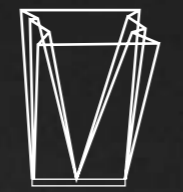

Vue à plat



Vue déployée

SACS "DIAMANT"

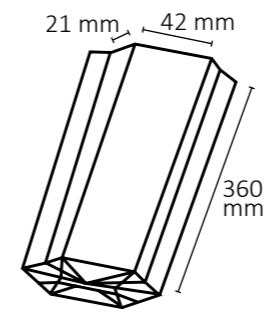

GRANDE TAILLE ET CLASSIQUE

| RÉF. | DIMENSIONS (L x (4 x l) x H) | COND. |
|----------|---|-------|
| SDI78PP | 42 + (4 x 21) x 360 mm - ø 78 mm maxi | 50 |
| SDI94PP | 50 + (4 x 25) x 420 mm - ø 94 mm maxi | 50 |
| SDI113PP | 60 + (4 x 30) x 580 mm - ø 113 mm maxi | 50 |
| SDI210PP | 110 + (4 x 55) x 600 mm - ø 210 mm maxi | 50 |

EN COMPLÉMENT (UNIQUEMENT POUR SACS «DIAMANT» SDI210PP)



Disque Or/Noir
(réf. DIS20ORNO)

Disque Noir/Fuchsia
(réf. DIS20NOFU)

Disque Noir/Vert
(réf. DIS20NOVE)

Disque Noir/Orange
(réf. DIS20NOOG)

Disque Noir/Blanc
(réf. DIS20NOBL)





SAINT-VALENTIN

GAMME «RUSTIQUE»
Non tenus en stock, uniquement sur commande.



DATE LIMITE DE COMMANDE
LE 07/01/19
pour expédition à partir du 21/01



BALLOBOÎTES

| RÉF. | DIMENSIONS (L x l x H) | CONTENANCE | COND. |
|-----------|---------------------------|------------|-------|
| BBO150LO | 95 x 55 x 50 mm | ≈ 150 g | 100 |
| BBO250LO | 120 x 80 x 50 mm | ≈ 250 g | 50 |
| BBO375LO | 150 x 85 x 50 mm | ≈ 375 g | 50 |
| BBO500LO | 170 x 85 x 50 mm | ≈ 500 g | 50 |
| BBO750LO | 195 x 110 x 50 mm | ≈ 750 g | 50 |
| BBO1000LO | 220 x 135 x 50 mm | ≈ 1000 g | 25 |



VALISETTES 2 OU 3 CHOCOLATS

| RÉF. | DIMENSIONS (l x L x H) | COND. |
|----------|---------------------------|-------|
| VAL4/4LO | 32 x 50 x 30 mm | 100 |



BOÎTES CARRÉES 4 ET 9 CHOCOLATS

| RÉF. | DIMENSIONS (l x L x H) | COND. |
|--------|---------------------------|-------|
| BCH4LO | 55 x 55 x 25 mm | 100 |
| BCH9LO | 84 x 84 x 25 mm | 100 |



ÉTUIS TABLETTE

| RÉF. | DIMENSIONS (L x l x H) | ASPECT | COND. |
|------------|---------------------------|--------------|-------|
| ETA168FELO | 160 x 80 x 15 mm | avec fenêtre | 100 |
| ETA168LO | 160 x 80 x 15 mm | sans fenêtre | 100 |



POCHONS

| RÉF. | DIMENSIONS (L x l x H) | ASPECT | COND. |
|---------|---------------------------|--------------|-------|
| POCPMLO | 50 x 50 x 130 mm | petit modèle | 100 |
| POCGMLO | 60 x 60 x 130 mm | grand modèle | 100 |

EN COMPLÉMENT



Boîte Uno, Duo, Trio
Page 81



Show bag
Page 91



Panier
Page 97



Support et fermeture
Page 101



SAINT-VALENTIN

GAMME «AQUA COEURS»

Non tenus en stock, uniquement sur commande.



DATE LIMITE DE COMMANDE
LE 07/01/19
pour expédition à partir du 21/01



BALLOBOÎTES

| RÉF. | DIMENSIONS (L x l x H) | CONTENANCE | COND. |
|-----------|---------------------------|------------|-------|
| BBO150AQ | 95 x 55 x 50 mm | ≈ 150 g | 100 |
| BBO250AQ | 120 x 80 x 50 mm | ≈ 250 g | 50 |
| BBO375AQ | 150 x 85 x 50 mm | ≈ 375 g | 50 |
| BBO500AQ | 170 x 85 x 50 mm | ≈ 500 g | 50 |
| BBO750AQ | 195 x 110 x 50 mm | ≈ 750 g | 50 |
| BBO1000AQ | 220 x 135 x 50 mm | ≈ 1000 g | 25 |



VALISETTES 2 OU 3 CHOCOLATS

| RÉF. | DIMENSIONS (l x L x H) | COND. |
|----------|---------------------------|-------|
| VAL4/4AQ | 32 x 50 x 30 mm | 100 |



BOÎTES CARRÉES 4 ET 9 CHOCOLATS

| RÉF. | DIMENSIONS (l x L x H) | COND. |
|--------|---------------------------|-------|
| BCH4AQ | 55 x 55 x 25 mm | 100 |
| BCH9AQ | 84 x 84 x 25 mm | 100 |



ÉTUIS TABLETTE

| RÉF. | DIMENSIONS (L x l x H) | ASPECT | COND. |
|------------|---------------------------|--------------|-------|
| ETA168FEAQ | 160 x 80 x 15 mm | avec fenêtre | 100 |
| ETA168AQ | 160 x 80 x 15 mm | sans fenêtre | 100 |



POCHONS

| RÉF. | DIMENSIONS (L x l x H) | ASPECT | COND. |
|---------|---------------------------|--------------|-------|
| POCPMAQ | 50 x 50 x 130 mm | petit modèle | 100 |
| POCGMAQ | 60 x 60 x 130 mm | grand modèle | 100 |



Boîte Uno, Duo, Trio
Page 81



Show bag
Page 91



Panier
Page 97



Support et fermeture
Page 101



SAINT-VALENTIN

GAMME «LOVE»

Non tenus en stock, uniquement sur commande.



DATE LIMITE DE COMMANDE
LE 07/01/19
pour expédition à partir du 21/01



BALLOBOÎTES

| RÉF. | DIMENSIONS (L x l x H) | CONTENANCE | COND. |
|-----------|------------------------|------------|-------|
| BBO150LO | 95 x 55 x 50 mm | ≈ 150 g | 100 |
| BBO250LO | 120 x 80 x 50 mm | ≈ 250 g | 50 |
| BBO375LO | 150 x 85 x 50 mm | ≈ 375 g | 50 |
| BBO500LO | 170 x 85 x 50 mm | ≈ 500 g | 50 |
| BBO750LO | 195 x 110 x 50 mm | ≈ 750 g | 50 |
| BBO1000LO | 220 x 135 x 50 mm | ≈ 1000 g | 25 |



VALISETTES 2 OU 3 CHOCOLATS

| RÉF. | DIMENSIONS (l x L x H) | COND. |
|----------|------------------------|-------|
| VAL4/4LO | 32 x 50 x 30 mm | 100 |



BOÎTES CARRÉES 4 ET 9 CHOCOLATS

| RÉF. | DIMENSIONS (l x L x H) | COND. |
|--------|------------------------|-------|
| BCH4LO | 55 x 55 x 25 mm | 100 |
| BCH9LO | 84 x 84 x 25 mm | 100 |



ÉTUIS TABLETTE

| RÉF. | DIMENSIONS (L x l x H) | ASPECT | COND. |
|------------|------------------------|--------------|-------|
| ETA168FELO | 160 x 80 x 15 mm | avec fenêtre | 100 |
| ETA168LO | 160 x 80 x 15 mm | sans fenêtre | 100 |



POCHONS

| RÉF. | DIMENSIONS (L x l x H) | ASPECT | COND. |
|---------|------------------------|--------------|-------|
| POCPMLO | 50 x 50 x 130 mm | petit modèle | 100 |
| POCGMLO | 60 x 60 x 130 mm | grand modèle | 100 |

EN COMPLÉMENT



Boîte Uno, Duo, Trio
Page 81

Show bag
Page 91

Panier
Page 97

Support et fermeture
Page 101

SAINT-VALENTIN

DIVERS



SAC POIGNÉES FICELLE ROUGE

| RÉF. | DIMENSIONS (L x l x H) | COND. |
|---------------|---------------------------|-------|
| SPF23123ORGKB | 23 x 12 x 30 cm | 50 |



SACHETS «CŒUR»

| RÉF. | DIMENSIONS (L x l x H) | COND. |
|-----------|---------------------------|-------|
| SSO1316CO | 130 + 45 x 165 mm | 50 |



Rouge

Blanc

RUBANS «PARADISE»

| RÉF. | DIMENSIONS (l x L) | COND. |
|-------------|-----------------------|-------|
| RUB30199408 | 30 mm x 20 m | 1 |
| RUB30199401 | 30 mm x 20 m | 1 |



CORBEILLES «CŒUR ROUGE»

| RÉF. | DIMENSIONS (L x l x H) | COND. |
|-----------|---------------------------|-------|
| CORPMCORG | 230 x 200 x 95 mm | 25 |
| CORMMCORG | 385 x 240 x 110 mm | 25 |

Uniquement sur commande.



CORBEILLES «CŒUR CRÈME»

| RÉF. | DIMENSIONS (L x l x H) | COND. |
|-----------|---------------------------|-------|
| CORPMCOCR | 230 x 200 x 95 mm | 25 |
| CORMMCOCR | 385 x 240 x 110 mm | 25 |

Uniquement sur commande.



POLYRAFIA «CŒUR»

| RÉF. | DIMENSIONS (l x L) | COND. |
|----------|-----------------------|-------|
| POLRAFCO | 200 m | 1 |



Blanc

Rouge

BOLDUCS «CŒUR» MÉTALLISÉ

| RÉF. | DIMENSIONS (l x L) | COND. |
|-----------|-----------------------|-------|
| BOL13COME | 13 mm x 200 m | 1 |
| BOL13CORG | 13 mm x 200 m | 1 |



Blanc

Rouge

BOLDUCS «CŒUR»

| RÉF. | DIMENSIONS (l x L) | COND. |
|-----------|-----------------------|-------|
| BOL10COBC | 10 mm x 150 m | 1 |
| BOL10CORG | 10 mm x 150 m | 1 |



Rouge

Argent

BOLDUCS «CŒUR» KRAFT

| RÉF. | DIMENSIONS (l x L) | COND. |
|-------------|-----------------------|-------|
| BOL10COKRRG | 10 mm x 100 m | 1 |
| BOL10COKRAR | 10 mm x 100 m | 1 |

SACS LUXE

PERSONNALISÉS EN OFFSET

SACS LUXE CORDE COTON PERSONNALISÉS

| RÉF. | DIMENSIONS (L + l x H) | SPÉCIALITÉ | MINI COMMANDE |
|----------------|---------------------------|--------------------|------------------|
| I/SLU111130OF4 | 11,6 + 11,6 x 30 cm | Spécial bouteille | 1000 |
| I/SLU131313OF4 | 13 + 13 x 13 cm | Spécial bijouterie | 1000 |
| I/SLU181014OF4 | 18 + 10 x 14 cm | - | 1000 |
| I/SLU181218OF4 | 18 + 12 x 18 cm | - | 1000 |
| I/SLU201016OF4 | 20 + 10 x 16 cm | - | 1000 |
| I/SLU221218OF4 | 22 + 12 x 18 cm | - | 1000 |
| I/SLU241424OF4 | 24 + 14 x 24 cm | - | 1000 |
| I/SLU331525OF4 | 33 + 15 x 25 cm | - | 1000 |
| I/SLU202020OF4 | 20 + 20 x 20 cm | - | 1000 |
| I/SLU262626OF4 | 26 + 26 x 26 cm | - | 1000 |

Pelliculage mat ou brillant - Impression quadri 100%

Délai standard (14-16 semaines) : I/SLU@OF4IM (pas de frais de clichés)

Délai Express (4-6 semaines) : I/SLU@OF4EX (frais de clichés en sus I/CLISLUOFEX)

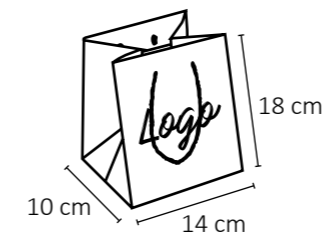

SACS EN PAGAILLE !



EN COMPLÉMENT

Sac Luxe accompagné de ses Balloboîtes personnalisées...

Réf : I/BBO@OFF2



DÉLAI DE
RÉALISATION :
4 SEMAINES

SACS EN PAGAILLE !

SACS LUXE

REPIQUAGE ET NEUTRES



| RÉF. Repiquage | DIMENSIONS (L + l x H) | MINI COMMANDE |
|-------------------|---------------------------|------------------|
| I/SLU181023RE | 18 + 10 x 23 cm | 100 |
| I/SLU231227RE | 23 + 12 x 27 cm | 100 |
| I/SLU321522RE | 32 + 15 x 22 cm | 100 |

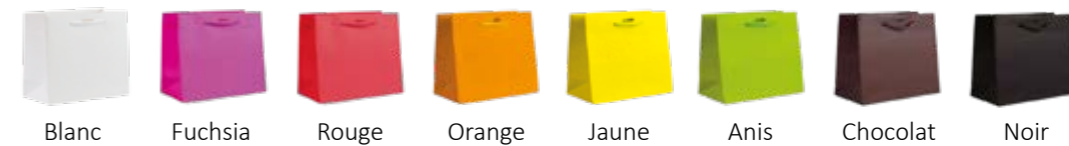

| RÉF. Repiquage | RÉF. Neutres | DIMENSIONS (L + l x H) | MINI COMMANDE |
|-------------------|-----------------|---------------------------|------------------|
| I/SLU181014RE | SLU181014@ | 18 + 10 x 14 cm | 100 |
| I/SLU221218RE | SLU221218@ | 22 + 12 x 18 cm | 100 |
| I/SLU202020RE | SLU202020@ | 20 + 20 x 20 cm | 100 |

Sacs disponibles avec ou sans repiquage.



Blanc

| RÉF. Repiquage | RÉF. Neutres | DIMENSIONS (L + l x H) | MINI COMMANDE |
|-------------------|-----------------|---------------------------|------------------|
| I/SLU351520RE | SLU351520BC | 35 + 15 x 20 cm | 100 |

Sac luxe spécial pour boîtes à bâches.

Sacs disponibles avec ou sans repiquage.

**REPIQUAGE OU MARQUAGE À
CHAUD RECTO UNIQUEMENT**
(Pas de trame ni d'aplat)

Couleurs d'impression :
Or brillant ou mat - Argent
brillant ou mat - Vert prairie -
Vert pomme - Bleu métal - Bleu
cyan - Rose métal - Fuchsia -
Rouge métal - Orange - Violet -
Noir - Blanc - Marron - Bronze.

Pelliculage Mat :
Frais de clichés en sus (I/CLISLURE)



DÉLAIS :
14/16
SEMAINES

SACS RÉUTILISABLES

PP TISSÉS - PERSONNALISÉS



| RÉF. | DIMENSIONS (L x l x H) | SOUFFLETS | MINI COMMANDE |
|-------------|---------------------------|--------------|------------------|
| I/SRE352035 | 35 + 20 x 35 cm | Larges | 1000 |
| I/SRE362027 | 36 + 20 x 27 cm | Larges | 1000 |
| I/SRE363027 | 36 + 30 x 27 cm | Extra larges | 1000 |
| I/SRE421935 | 42 + 19 x 35 cm | Larges | 1000 |
| I/SRE452040 | 45 + 20 x 40 cm | Larges | 1000 |
| I/SRE453035 | 45 + 30 x 35 cm | Extra larges | 1000 |

Personnalisation 2 couleurs ou quadri - 100% d'encre.
Visuel sur le recto et/ou verso et les soufflets.



Finition en pelliculage
brillant ou mat.



DÉLAIS :
3/4
SEMAINES

SACS EN PAGAILLE !

SACS RÉUTILISABLES

TISSÉS - REPIQUAGE



| RÉF. | DIMENSIONS (L + l x H) | TAILLE MAXI D'IMPRESSION | COND. |
|---------------|---------------------------|-----------------------------|-------|
| I/SRE362027TI | 36 + 20 x 27 cm | 28 x 19 cm | 250 |
| I/SRE421935TI | 42 + 19 x 35 cm | 30 x 23 cm | 250 |

* Réalisable uniquement en I/SRE362027TI

NON TISSÉS PELLICULÉS - REPIQUAGE

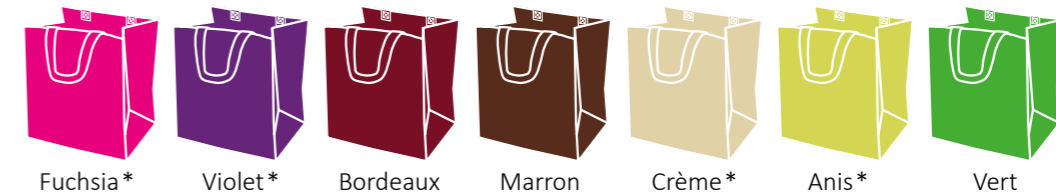

| RÉF. | DIMENSIONS (L + l x H) | TAILLE MAXI D'IMPRESSION | COND. |
|---------------|---------------------------|-----------------------------|-------|
| I/SRE362027NT | 36 + 20 x 27 cm | 28 x 19 cm | 250 |
| I/SRE421935NT | 42 + 19 x 35 cm | 30 x 23 cm | 250 |

* Réalisable uniquement en I/SRE362027TI

COULEURS D'IMPRESSION SACS TISSÉS ET NON TISSÉS

Choisir 1 couleur, impression en recto





SACS EN PAGAILE !

NEW

SACS RÉUTILISABLES NOËL



DATE LIMITE
DE COMMANDE
LE 12/10
pour expédition
à partir du 03/12



SACS RÉUTILISABLES «PLAISIR D'OFFRIR»

| RÉF. | DIMENSIONS (L+I x H) | COND. |
|---------------|-------------------------|-------|
| SRE442040PLOF | 44 + 20 x 40 cm | 125 |



SACS RÉUTILISABLES «LES INDISPENSABLES»

| RÉF. | DIMENSIONS (L+I x H) | COND. |
|-------------|-------------------------|-------|
| SRE442040IN | 44 + 20 x 40 cm | 100 |





DÉLAIS DE
RÉALISATION :
3/4 SEMAINES

SACS EN PAGAILLE !

SACS EN TOILE DE JUTE

REPIQUAGE



Naturel

SACS POIGNÉES SOUPLES NATUREL

| RÉF. | DIMENSIONS (L x l x H) | TAILLE MAXI D'IMPRESSION | MINI COMMANDE |
|---------------|---------------------------|-----------------------------|------------------|
| I/SJU362027RE | 36 + 20 x 27 cm | 28 x 19 cm | 200 |
| I/SJU401740RE | 40 + 17 x 40 cm | 30 x 28 cm | 200 |

Personnalisation en sérigraphie, impression recto uniquement.



Chocolat

Bordeaux

Rouge

Fuchsia⁽¹⁾

Anis

Turquoise⁽²⁾

Gris

SACS POIGNÉES SOUPLES COULEURS

| RÉF. | DIMENSIONS (L x l x H) | TAILLE MAXI D'IMPRESSION | MINI COMMANDE |
|---------------|---------------------------|-----------------------------|------------------|
| I/SJU301935RE | 30 + 19 x 35 cm | 22 x 23 cm | 200 |
| I/SJU421935RE | 42 + 19 x 35 cm | 30 x 23 cm | 200 |

Personnalisation en sérigraphie, impression recto uniquement.

⁽¹⁾ Uniquement en I/SJU421935RE

⁽²⁾ Uniquement en I/SJU301935RE

COULEURS D'IMPRESSION

Choisir 1 couleur, impression en recto





DÉLAIS DE RÉALISATION : 4/5 SEMAINES

130

Personnalisation en sérigraphie, impression recto uniquement.
Couleurs d'impression : Pantone au choix.
Frais techniques en sus.

SACS EN PAGAILLE !

SACS EN COTON ET SACS NON TISSÉS

SACS EN COTON - REPIQUAGE



Naturel



Blanc

| RÉF. | DIMENSIONS (L x H) | TAILLE MAXI D'IMPRESSION | MINI COMMANDE |
|-------------|--------------------|--------------------------|---------------|
| I/SCO3842NA | 38 x 42 cm | 30 x 30 cm | 500 |

Impression 1 ou 2 couleurs recto.

| RÉF. | DIMENSIONS (L x H) | TAILLE MAXI D'IMPRESSION | MINI COMMANDE |
|-------------|--------------------|--------------------------|---------------|
| I/SCO3842BC | 38 x 42 cm | 30 x 30 cm | 500 |

Impression 1 ou 2 couleurs recto.



Jaune Orange Rouge Bleu Vert Gris Noir

| RÉF. | DIMENSIONS (L x H) | TAILLE MAXI D'IMPRESSION | MINI COMMANDE |
|-------------|--------------------|--------------------------|---------------|
| I/SCO3842CO | 38 x 42 cm | 30 x 30 cm | 500 |

Impression 1 ou 2 couleurs recto.

SACS NON TISSÉS - REPIQUAGE



Sable Blanc Marine Ciel Violet Vert foncé Vert clair Jaune Orange Rouge Gris Noir

| RÉF. | DIMENSIONS (L x H) | TAILLE MAXI D'IMPRESSION | MINI COMMANDE |
|------------|--------------------|--------------------------|---------------|
| I/SNT38421 | 38 x 42 cm | 29 x 29 cm | 500 |

Impression 1 couleur recto.



SACS POIGNÉES FICELLE

PERSONNALISABLES - GRANDE SÉRIE



FOND BLANC OU KRAFT BRUN

| RÉF. | DIMENSIONS (L x l x H) | MINI COMMANDE |
|-------------|---------------------------|------------------|
| I/SPF18824 | 18 + 8 x 24 cm | 3000 |
| I/SPF221026 | 22 + 10 x 26 cm | 3000 |
| I/SPF271236 | 27 + 12 x 36 cm | 3000 |
| I/SPF361241 | 36 + 12 x 41 cm | 3000 |
| I/SPF451550 | 45 + 15 x 50 cm | 3000 |

40% ou 100% d'encrage.
Impression avec 1, 2 ou 4 couleurs.
Poignées: blanc ou kraft standard
 couleur avec supplément (I/SUPFPPOCO)

Possibilité de personnaliser l'intérieur !
 Renseignez-vous auprès de votre
 Conseiller(ère) Commercial(e).



SACS POIGNÉES FICELLE

REPIQUAGE EN FLEXOGRAPHIE - PETITE SÉRIE



FOND BLANC, KRAFT BRUN ET NOIR



FOND COULEURS

| RÉF. | DIMENSIONS (L + l x H) | MINI COMMANDE |
|---------------|---------------------------|------------------|
| I/SPF14940RE | 14 + 9 x 40 cm | 250 |
| I/SPF18824RE | 18 + 8 x 24 cm | 250 |
| I/SPF221029RE | 22 + 10 x 29 cm | 250 |
| I/SPF271237RE | 27 + 12 x 37 cm | 250 |
| I/SPF361241RE | 36 + 12 x 41 cm | 250 |
| I/SPF451549RE | 45 + 15 x 49 cm | 250 |
| I/SPF551549RE | 55 + 15 x 49 cm | 250 |

| RÉF. | DIMENSIONS (L + l x H) | MINI COMMANDE |
|---------------|---------------------------|------------------|
| I/SPF18824RE | 18 + 8 x 24 cm | 250 |
| I/SPF221029RE | 22 + 10 x 29 cm | 250 |
| I/SPF271237RE | 27 + 12 x 37 cm | 250 |
| I/SPF361241RE | 36 + 12 x 41 cm | 250 |
| I/SPF451549RE | 45 + 15 x 49 cm | 250 |
| I/SPF551549RE | 55 + 15 x 49 cm | 250 |

Aucune impression possible dans les soufflets et le fond du sac.
Impression en flexographie au Pantone en recto/verso.

En impression flexographique, il est impératif d'avoir une couleur de fond toujours plus claire que la couleur de votre logo, texte !

Frais de cliché en sus (I/CLISPFRE)

SACS PPT MOTIFS NOËL



SACS «SHADES»

| RÉF. | DIMENSIONS (L + l x H) | COULEUR | MINI COMMANDE |
|-------------|---------------------------|---------|------------------|
| SPF241132SH | 24 + 11 x 32 cm | Violet | 300 |
| SPF361241SH | 36 + 12 x 41 cm | Vert | 250 |

Impression encres métalliques.





SACS EN PAGAILLE !

SACS POIGNÉES FICELLE

14 COLORIS

JAUNE



| RÉF. | DIMENSIONS |
|-------------|-----------------|
| SPF18822JA | 18 + 8 x 22 cm |
| SPF231230JA | 23 + 12 x 30 cm |
| SPF351440JA | 35 + 14 x 40 cm |

PRUNE



| RÉF. | DIMENSIONS |
|-------------|-----------------|
| SPF18822PR | 18 + 8 x 22 cm |
| SPF231230PR | 23 + 12 x 30 cm |
| SPF351440PR | 35 + 14 x 40 cm |

TURQUOISE



| RÉF. | DIMENSIONS |
|-------------|-----------------|
| SPF18822TU | 18 + 8 x 22 cm |
| SPF231230TU | 23 + 12 x 30 cm |
| SPF351440TU | 35 + 14 x 40 cm |

CUIVRE



| RÉF. | DIMENSIONS |
|-------------|-----------------|
| SPF18822CU | 18 + 8 x 22 cm |
| SPF231230CU | 23 + 12 x 30 cm |
| SPF351440CU | 35 + 14 x 40 cm |

GRIS (MINERAL GREY)



| RÉF. | DIMENSIONS |
|---------------|-----------------|
| SPF18822MIGR | 18 + 8 x 22 cm |
| SPF231230MIGR | 23 + 12 x 30 cm |
| SPF351440MIGR | 35 + 14 x 40 cm |

KRAFT BLANC



| RÉF. | DIMENSIONS |
|-------------|-----------------|
| SPF18822KB | 18 + 8 x 22 cm |
| SPF221031KB | 22 + 10 x 31 cm |

ORANGE



| RÉF. | DIMENSIONS |
|-------------|-----------------|
| SPF18822OG | 18 + 8 x 22 cm |
| SPF231230OG | 23 + 12 x 30 cm |
| SPF351440OG | 35 + 14 x 40 cm |

ROSE



| RÉF. | DIMENSIONS |
|-------------|-----------------|
| SPF18822RS | 18 + 8 x 22 cm |
| SPF231230RS | 23 + 12 x 30 cm |
| SPF351440RS | 35 + 14 x 40 cm |

VERT ACIDULÉ



| RÉF. | DIMENSIONS |
|---------------|-----------------|
| SPF18822VEAC | 18 + 8 x 22 cm |
| SPF231230VEAC | 23 + 12 x 30 cm |
| SPF351440VEAC | 35 + 14 x 40 cm |

ARGENT



| RÉF. | DIMENSIONS |
|-------------|-----------------|
| SPF18822AR | 18 + 8 x 22 cm |
| SPF231230AR | 23 + 12 x 30 cm |
| SPF351440AR | 35 + 14 x 40 cm |

NOIR



| RÉF. | DIMENSIONS |
|-------------|-----------------|
| SPF18822NO | 18 + 8 x 22 cm |
| SPF231230NO | 23 + 12 x 30 cm |
| SPF351440NO | 35 + 14 x 40 cm |

KRAFT ÉCRU



| RÉF. | DIMENSIONS |
|-------------|-----------------|
| SPF18822KE | 18 + 8 x 22 cm |
| SPF221031KE | 22 + 10 x 31 cm |

ROUGE



| RÉF. | DIMENSIONS |
|-------------|-----------------|
| SPF18822RG | 18 + 8 x 22 cm |
| SPF231230RG | 23 + 12 x 30 cm |
| SPF351440RG | 35 + 14 x 40 cm |

VIOLET



| RÉF. | DIMENSIONS |
|-------------|-----------------|
| SPF18822VI | 18 + 8 x 22 cm |
| SPF231230VI | 23 + 12 x 30 cm |
| SPF351440VI | 35 + 14 x 40 cm |

CHOCOLAT



| RÉF. | DIMENSIONS |
|-------------|-----------------|
| SPF18822CH | 18 + 8 x 22 cm |
| SPF231230CH | 23 + 12 x 30 cm |
| SPF351440CH | 35 + 14 x 40 cm |

OR



| RÉF. | DIMENSIONS |
|-------------|-----------------|
| SPF18822OR | 18 + 8 x 22 cm |
| SPF231230OR | 23 + 12 x 30 cm |
| SPF351440OR | 35 + 14 x 40 cm |

CONDITIONNEMENT



| DIMENSION | COND. |
|-----------------|-------|
| 18 + 8 x 22 cm | 300 |
| 22 + 10 x 31 cm | 250 |
| 23 + 12 x 30 cm | 250 |
| 35 + 14 x 40 cm | 250 |



SACS EN PAGAILLE !

SACS POIGNÉES FICELLE

AVEC FENÊTRES



KRAFT

| RÉF. | DIMENSIONS | COND. |
|---------------|-----------------|-------|
| SPF18819KEFE | 18 + 8 x 19 cm | 240 |
| SPF221128KEFE | 22 + 11 x 28 cm | 240 |



NOIR

| RÉF. | DIMENSIONS | COND. |
|-----------------|-----------------|-------|
| SPF18819NOINFE | 18 + 8 x 19 cm | 240 |
| SPF221128NOINFE | 22 + 11 x 28 cm | 240 |



BLANC

| RÉF. | DIMENSIONS | COND. |
|---------------|-----------------|-------|
| SPF18819BCFE | 18 + 8 x 19 cm | 240 |
| SPF221128BCFE | 22 + 11 x 28 cm | 240 |



VERT

| RÉF. | DIMENSIONS | COND. |
|---------------|-----------------|-------|
| SPF18819VEFE | 18 + 8 x 19 cm | 240 |
| SPF221128VEFE | 22 + 11 x 28 cm | 240 |



LAVANDE

| RÉF. | DIMENSIONS | COND. |
|---------------|-----------------|-------|
| SPF18819LAFE | 18 + 8 x 19 cm | 240 |
| SPF221128LAFE | 22 + 11 x 28 cm | 240 |

SACS "CHIC NATURE"

SANS FENÊTRE

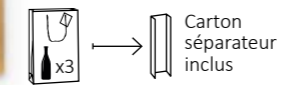

SACS BOUTEILLES

| RÉF. | DIMENSIONS (L + l x H) | x | COND. |
|------------|---------------------------|---|-------|
| SBO10938KR | 10 + 9 x 38 cm | 1 | 25 |
| SBO18938KR | 18 + 9 x 38 cm | 2 | 10 |
| SBO27938KR | 27 + 9 x 38 cm | 3 | 10 |

SACS «CHIC NATURE»

| RÉF. | DIMENSIONS (L + l x H) | COND. |
|---------------|---------------------------|-------|
| SLU16814CHNA | 16 + 8 x 14 cm | 12 |
| SLU181022CHNA | 18 + 10 x 23 cm | 10 |
| SLU181718CHNA | 18 + 17,5 x 18 cm | 10 |
| SLU241419CHNA | 24 + 14 x 19,5 cm | 10 |
| SLU251333CHNA | 25 + 13 x 33 cm | 10 |
| SLU383132CHNA | 38 + 31 x 32 cm | 10 |
| SLU391829CHNA | 39 + 18 x 29 cm | 10 |
| SLU521640CHNA | 52 + 16 x 40 cm | 10 |

AVEC FENÊTRE(S)

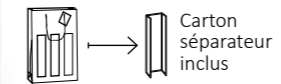

SACS BOUTEILLES

| RÉF. | DIMENSIONS (L + l x H) | x | COND. |
|--------------|---------------------------|---|-------|
| SBO10938KRFE | 10 + 9 x 38 cm | 1 | 20 |
| SBO18938KRFE | 18 + 9 x 38 cm | 2 | 10 |
| SBO27938KRFE | 27 + 9 x 38 cm | 3 | 10 |

SACS «CHIC NATURE»

| RÉF. | DIMENSIONS (L + l x H) | COND. |
|-----------------|---------------------------|-------|
| SLU16814CHNAFE | 16 + 8 x 14 cm | 12 |
| SLU241419CHNAFE | 24 + 14 x 19,5 cm | 10 |

INCLUS :
CARTE
MESSAGE

SACS "NOIR INTENSE"

SANS FENÊTRE



SACS BOUTEILLES

| RÉF. | DIMENSIONS (L + l x H) | x  | COND. |
|--------------|---------------------------|---|-------|
| SBO10938NOIN | 10 + 9 x 38 cm | 1 | 25 |
| SBO18938NOIN | 18 + 9 x 38 cm | 2 | 10 |

SACS LUXE

| RÉF. | DIMENSIONS (L + l x H) | COND. |
|---------------|---------------------------|-------|
| SLU181022NOIN | 18 + 10 x 22,7 cm | 10 |
| SLU251333NOIN | 25 + 13 x 33 cm | 10 |
| SLU391829NOIN | 39 + 18 x 29 cm | 10 |
| SLU521640NOIN | 52 + 16 x 40 cm | 10 |

AVEC FENÊTRE(S)

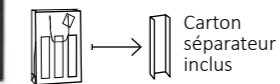

Carton
séparateur
inclus

SACS BOUTEILLES

| RÉF. | DIMENSIONS (L + l x H) | x  | COND. |
|----------------|---------------------------|---|-------|
| SBO10938NOINFE | 10 + 9 x 38 cm | 1 | 20 |
| SBO18938NOINFE | 18 + 9 x 38 cm | 2 | 10 |
| SBO27938NOINFE | 27 + 9 x 38 cm | 3 | 10 |



INCLUS :
CARTE
MESSAGE

SACS EN PAGAILLE !



SACS EN PAGAILLE !

SACS BOUTEILLES

DIVERS



SACS «LUXE» AMAZONE

| RÉF. | COULEUR ET MATIÈRE | DIMENSIONS COND. (L + l x H) | |
|--------------|---|------------------------------|-----|
| SBO10938AMBC | Papier couché Blanc 190g imprimé noir | 10 + 9 x 38 cm | 100 |
| SBO10938AMNO | Papier couché Noir 190g imprimé en aplat noir | 10 + 9 x 38 cm | 100 |

Carte message incluse.



SACS FINITION LUXE

| RÉF. | COULEUR | DIMENSIONS COND. (L + l x H) | |
|--------------|-----------------------|------------------------------|-----|
| SBO10938BCMA | Blanc - mat | 10 + 9 x 38 cm | 200 |
| SBO10938NO | Noir - brillant | 10 + 9 x 38 cm | 200 |
| SBO10938RG | Rouge - brillant | 10 + 9 x 38 cm | 200 |
| SBO10938VI | Violet - brillant | 10 + 9 x 38 cm | 200 |
| SBO10938VEPO | Vert pomme - brillant | 10 + 9 x 38 cm | 200 |

Carte message incluse.



SACS «LUXE» MÉLI-MÉLO

| RÉF. | COULEUR ET MATIÈRE | DIMENSIONS COND. (L + l x H) | |
|--------------|------------------------------|------------------------------|-----|
| SBO10938MEME | Kraft brun 175g imprimé noir | 10 + 9 x 38 cm | 100 |

Carte message incluse.



SACS KRAFT ÉCRU

| RÉF. | DIMENSIONS (L + l x H) | x | COND. |
|--------|------------------------|---|-------|
| SBO1KE | 14 + 8 x 39 cm | 1 | 25 |
| SBO2KE | 18 + 8 x 39 cm | 2 | 25 |
| SBO3KE | 26 + 8 x 39 cm | 3 | 25 |



SACS GIVRÉS

| RÉF. | DIMENSIONS (L + l / l x H) | x | COND. |
|--------|----------------------------|---|-------|
| SBO1GI | 12 + 3/3 x 46 cm | 1 | 100 |
| SBO2GI | 16 + 4/4 x 46 cm | 2 | 100 |



EMBELLISSEZ VOS PRODUITS !

COFFRET ET CORBEILLES

COFFRET BOUTEILLE CARTON ONDULÉ



COFFRET NATURA - BOUTEILLES 0,75 L

| RÉF. | DIMENSIONS (L x l x H) | x  | COND. |
|----------|---------------------------|---|-------|
| BBO1ONNA | 77 x 77 x 353 mm | 1 | 50 |
| BBO2ONNA | 162 x 78 x 363 mm | 2 | 50 |
| BBO3ONNA | 235 x 78 x 363 mm | 3 | 50 |

CORBEILLE «PICKNICK»

Non tenus en stock, uniquement sur commande.



PANIER BORDEAUX/CRÈME

| RÉF. | DIMENSIONS (L x l x H) | COND. |
|------------|---------------------------|-------|
| CORPMPBOCR | 198 x 148 x 95 mm | 25 |
| CORMMPIOCR | 336 x 196 x 110 mm | 25 |

RIBANELLE ACÉTATE

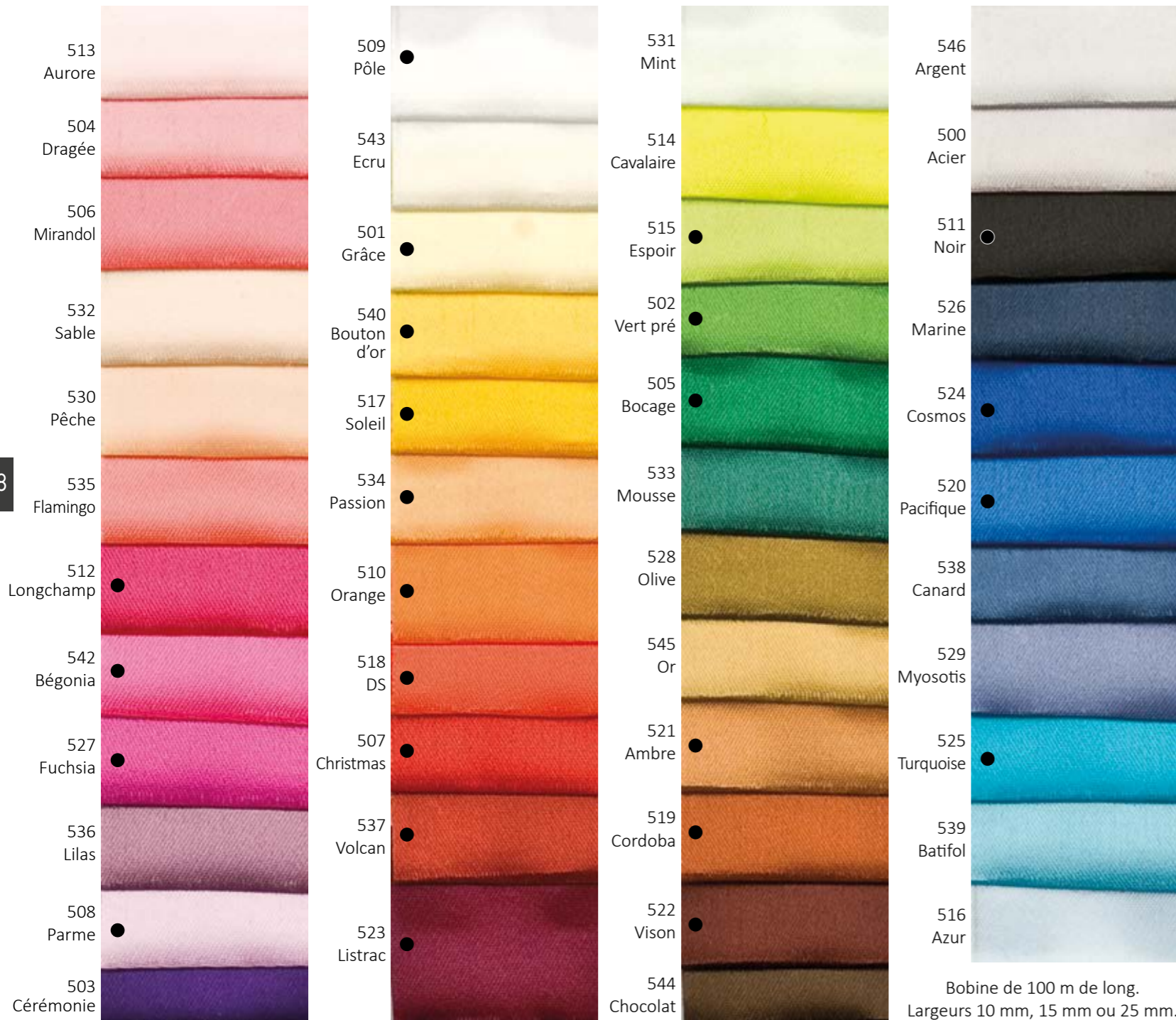

● Coloris tenus en stock.

Bobine de 100 m de long.
Largeurs 10 mm, 15 mm ou 25 mm.
Largeurs 7 mm et 40 mm sur commande.

POLYRAFIA



| RÉF. | DIMENSIONS | COND. |
|--------|------------|-------|
| POLRAF | 200 m | 1 |

BOLDUC

ARTISETTE



BOLDUC ARTISETTE

| RÉF. | DIMENSIONS | COND. |
|--------|--------------|-------|
| BOL7AR | 7 mm x 500 m | 5 |

DUNE



BOLDUC DUNE

| RÉF. | DIMENSIONS |
|---------|---------------|
| BOL10DU | 10 mm x 250 m |

Conditionnement par 5.

BOLDUC

MAT



BOLDUC MAT

| RÉF. | DIMENSIONS | COND. |
|---------|---------------|-------|
| BOL10MA | 10 mm x 250 m | 5 |

PEPITTA



BOLDUC PEPITTA

| RÉF. | DIMENSIONS | COND. |
|---------|---------------|-------|
| BOL10PE | 10 mm x 250 m | 5 |

MOUSSELINES

PAPIER

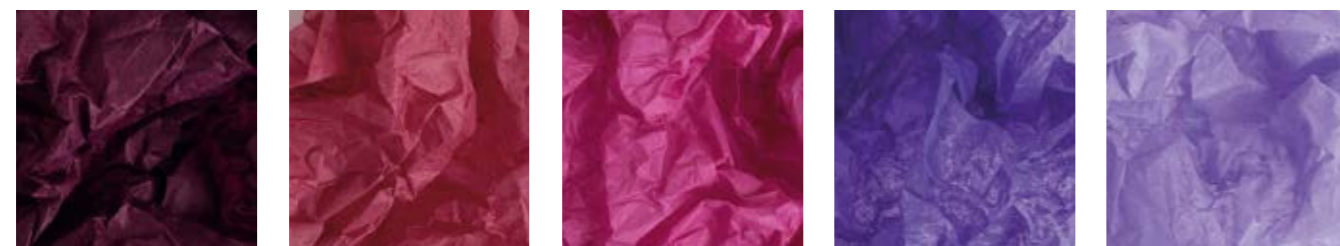

Lie de Vin Bordeaux Fuchsia Lavande Lila

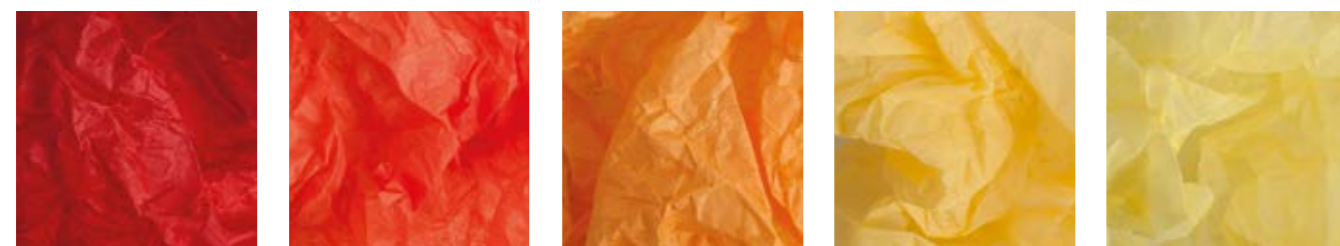

Rouge Écarlate Orange Safran Bouton d'Or Jaune Citron

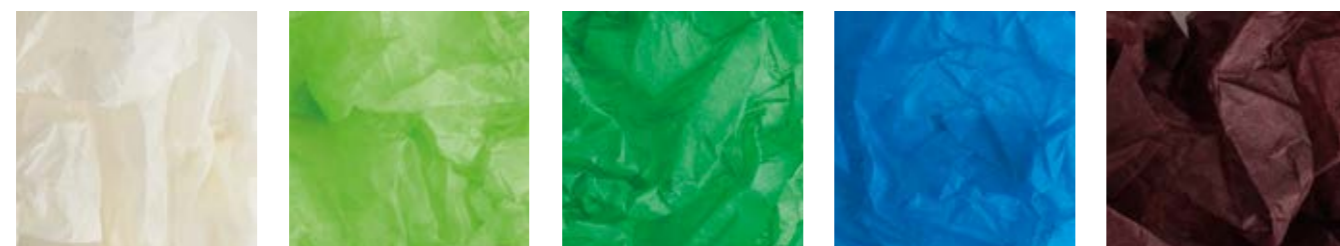

Paille Vert Pomme Vert Prairie Turquoise Chocolat



Noir Gris perle Gris Argent Or

MOUSSELINE 18 g/m²

| RÉF. | DIMENSIONS | COND. |
|---------|------------|-------|
| MOU5075 | 50 x 75 cm | 480 |

FRISURES

PAPIER



Rouge foncé (RGFO) Rouge (RG) Cognac (CO) Jaune (JA) Vert Thé (VETH) Vert anis (VEAN)

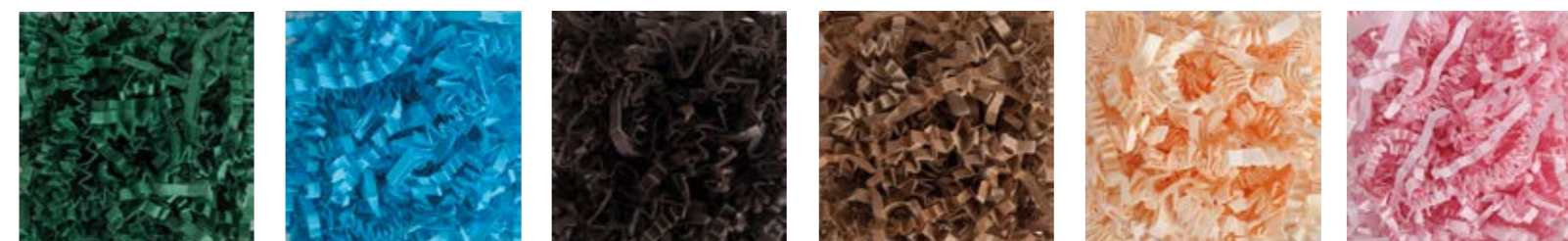

Vert foncé (VEFO) Bleu turquoise (TU) Chocolat (CH) Naturel (NA) Ivoire (IV) Rose (RS)

| RÉF. | DÉSIGNATION | COND. |
|-------|----------------|-------|
| FRIPA | Frisure papier | 2 kg |



BOIS ET CELLOPHANE



Frisure bois Frisure cellophane

| RÉF. | DÉSIGNATION | COND. |
|---------|--------------------|-------|
| FRIBONA | Frisure bois | 2 kg |
| FRICETR | Frisure cellophane | 2 kg |



EMBELLISSEZ VOS PRODUITS !

PAPIERS CADEAUX

NEW



| RÉF. | DIMENSIONS (l x L) |
|-----------------|-----------------------|
| PFA50100R70304R | 50 cm x 100 m |
| PFA70100R70304R | 70 cm x 100 m |

NEW



| RÉF. | DIMENSIONS (l x L) |
|-----------------|-----------------------|
| PFA30100R69804M | 30 cm x 100 m |
| PFA50100R69804M | 50 cm x 100 m |

NEW



| RÉF. | DIMENSIONS (l x L) |
|-------------------|-----------------------|
| PFA7010098A3813GM | 70 cm x 100 m |

NEW

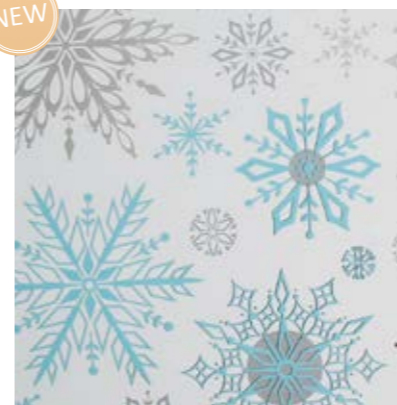

| RÉF. | DIMENSIONS (l x L) |
|-----------------|-----------------------|
| PFA30100R28502M | 30 cm x 100 m |

NEW

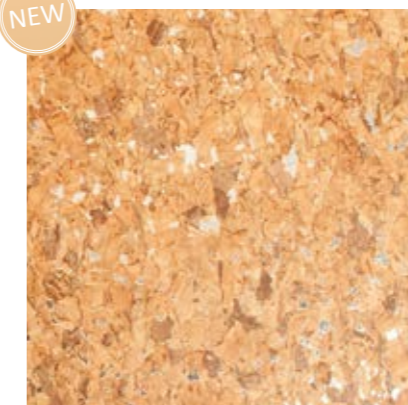

| RÉF. | DIMENSIONS (l x L) |
|--------------------|-----------------------|
| PFA7010019279901GP | 70 cm x 100 m |

NEW



| RÉF. | DIMENSIONS (l x L) |
|-----------------|-----------------------|
| PFA30100R27105M | 30 cm x 100 m |



EMBELLISSEZ VOS PRODUITS !

PAPIERS CADEAUX



| RÉF. | DIMENSIONS (l x L) |
|-------------------|-----------------------|
| PFA5010017506060A | 50 cm x 100 m |

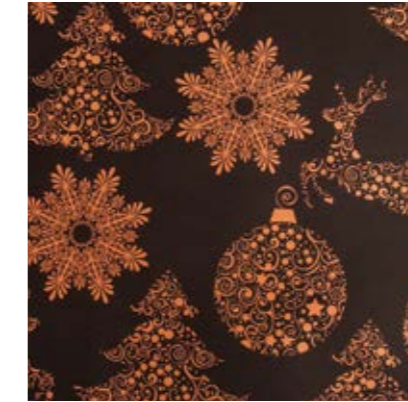

| RÉF. | DIMENSIONS (l x L) |
|-----------------|-----------------------|
| PFA50100R24803B | 50 cm x 100 m |



| RÉF. | DIMENSIONS (l x L) |
|-----------------|-----------------------|
| PFA30100R20901M | 30 cm x 100 m |

EN STOCK
NON RENOU-
VELABLE



| RÉF. | DIMENSIONS (l x L) |
|-----------------|-----------------------|
| PFA70100856003M | 70 cm x 100 m |



| RÉF. | DIMENSIONS (l x L) |
|-----------------|-----------------------|
| PFA70100777001M | 70 cm x 100 m |



| RÉF. | DIMENSIONS (l x L) |
|-----------------|-----------------------|
| PFA3510095B38M2 | 35 cm x 100 m |

SETS DE TABLE PAPIER

PERSONNALISÉS EN OFFSET

MINIMUM DE
COMMANDE :
6000 SETS

IMPRESSION
EN QUADRI
SUR PAPIER
90 g/m²

| RÉF. | DIMENSIONS (l x H) |
|-------------|-----------------------|
| I/SET294290 | 29,7 x 42 cm |

CLICHÉ GRATUIT* !

*Composition de texte au-delà de 5 lignes,
en sus, sur devis (ex : menu).



PENSEZ -Y !

Laissez vos coordonnées
directement dans le
smartphone de vos clients
grâce au QR-code.

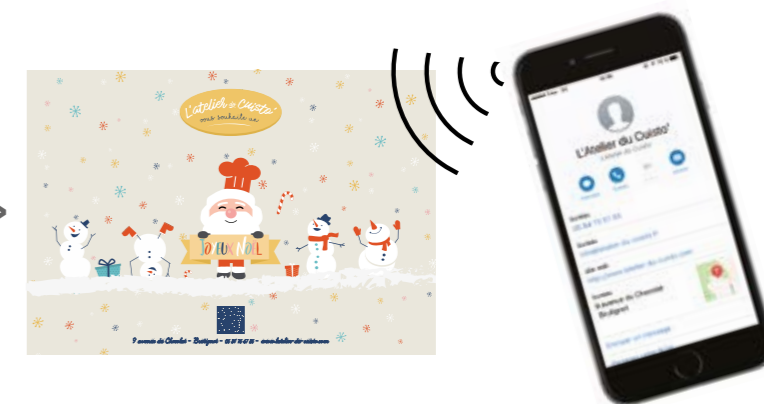

CARTES DE VISITE

PERSONNALISÉES EN QUADRI

Communiquez plus et mieux avec la carte de visite imprimée recto/verso. Voici différentes idées pour le verso de votre carte :

- vos coordonnées accompagnées du code-QR conduisant à votre site internet,
- un plan de localisation,
- des produits, spécialités,
- une carte de fidélité...

CARTE DE VISITE (AVEC VERNIS UV RECTO/VERSO)



| RÉF. | DÉSIGNATION | DIMENSIONS | COND. |
|-----------|--|------------|-------|
| I/CVI8555 | Carte de visite impression quadri- recto/verso | 85 x 55 mm | 1 000 |



LES COLLECTIONS

GAMME «BOIS NORDIQUE»



Socles, couvercles
et fonds
Page 73



Boîtes Uno, Duo, Trio
Page 81



Pochons
Page 87



Show bag
Page 91



Paniers
Page 97



Supports
et fermetures
Page 101



Balloboîtes
Page 111



Boîtes carrées
4 ou 9 chocolats
Page 111



Valisette
2 ou 3 chocolats
Page 111



Étuis tablette
avec ou sans fenêtre
Page 111

LES COLLECTIONS

GAMME «PAIN D'ÉPICES»



Socles, couvercles
et fonds
Page 6



Boîtes Uno, Duo, Trio
Page 22



Pochons
Page 28



Show bag
Page 32



Paniers
Page 38



Supports
et fermetures
Page 42



Balloboîtes
Page 55



Boîtes carrées
4 ou 9 chocolats
Page 55



Valisette
2 ou 3 chocolats
Page 55



Étuis tablette
avec ou sans fenêtre
Page 55

GAMME «ÉTINCELLES DE NOËL»



Socles, couvercles
et fonds
Page 73



Boîtes Uno, Duo, Trio
Page 81



Pochons
Page 87



Show bag
Page 91



Paniers
Page 97



Supports
et fermetures
Page 101



Balloboîtes
Page 111



Boîtes carrées
4 ou 9 chocolats
Page 111



Valisette
2 ou 3 chocolats
Page 111



Étuis tablette
avec ou sans fenêtre
Page 111

GAMME «FORÊT GIVRÉE»



Socles, couvercles
et fonds
Page 73



Boîtes Uno, Duo, Trio
Page 81



Pochons
Page 87



Show bag
Page 91



Paniers
Page 97



Supports
et fermetures
Page 101



Balloboîtes
Page 111



Boîtes carrées
4 ou 9 chocolats
Page 111



Valisette
2 ou 3 chocolats
Page 111



Étuis tablette
avec ou sans fenêtre
Page 111

LES COLLECTIONS

JAUNE



Socles, couvercles
et fonds
Page 73



Boîtes Uno, Duo, Trio
Page 81



Pochons
Page 87



Show bag
Page 91



Paniers
Page 97



Supports
et fermetures
Page 101



Balloboîtes
Page 111



Boîtes carrées
4 ou 9 chocolats
Page 111



Valisette
2 ou 3 chocolats
Page 111

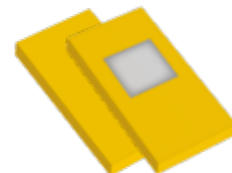

Étuis tablette
avec ou sans fenêtre
Page 111



Sacs poignées ficelles
Page 137



Ribanelles
Page 148



Bolduc
Pages 150 à 151



Mousseline
Page 152



Frisures
Page 153

LES COLLECTIONS

ANIS



Socles, couvercles
et fonds
Page 73



Boîtes Uno, Duo, Trio
Page 81



Pochons
Page 87



Show bag
Page 91



Paniers
Page 97



Supports
et fermetures
Page 101



Balloboîtes
Page 111



Boîtes carrées
4 ou 9 chocolats
Page 111



Valisette
2 ou 3 chocolats
Page 111



Étuis tablette
avec ou sans fenêtre
Page 111



Sacs poignées ficelles
Page 137



Ribanelles
Page 148



Polyrafia
Page 149



Bolduc
Pages 150 à 151



Mousseline
Page 152



Frisures
Page 153

LES COLLECTIONS

FUCHSIA



Socles, couvercles
et fonds
Page 73



Boîtes Uno, Duo, Trio
Page 81



Pochons
Page 87



Show bag
Page 91



Paniers
Page 97



Supports
et fermetures
Page 101



Balloboîtes
Page 111



Boîtes carrées
4 ou 9 chocolats
Page 111



Valisette
2 ou 3 chocolats
Page 111



Étuis tablette
avec ou sans fenêtre
Page 111



Sacs poignées ficelles
Page 137



Ribanelles
Page 148



Polyrafia
Page 149



Bolduc
Pages 150 à 151



Mousseline
Page 152



Frisures
Page 153

LES COLLECTIONS

ROUGE



Socles, couvercles
et fonds
Page 73



Boîtes Uno, Duo, Trio
Page 81



Pochons
Page 87



Show bag
Page 91



Paniers
Page 97



Supports
et fermetures
Page 101



Balloboîtes
Page 111



Boîtes carrées
4 ou 9 chocolats
Page 111



Valisette
2 ou 3 chocolats
Page 111

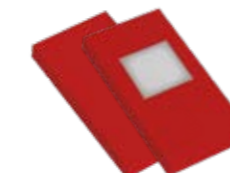

Étuis tablette
avec ou sans fenêtre
Page 111



Sacs poignées ficelles
Page 137



Ribanelles
Page 148



Polyrafia
Page 149



Bolduc
Pages 150 à 151



Mousseline
Page 152



Frisures
Page 153

LES COLLECTIONS

ORANGE



Socles, couvercles
et fonds
Page 73



Boîtes Uno, Duo, Trio
Page 81



Show bag
Page 91



Paniers
Page 97



Supports
et fermetures
Page 101



Balloboîtes
Page 111



Boîtes carrées
4 ou 9 chocolats
Page 111



Valisette
2 ou 3 chocolats
Page 111



Étuis tablette
avec ou sans fenêtre
Page 111



Sacs poignées ficelles
Page 137



Ribanelles
Page 148



Polyrafia
Page 149



Bolduc
Pages 150 à 151



Mousseline
Page 152



Frisures
Page 153

LES COLLECTIONS

CHOCOLAT



Socles, couvercles
et fonds
Page 73



Boîtes Uno, Duo, Trio
Page 81



Pochons
Page 87



Show bag
Page 91



Paniers
Page 97



Supports
et fermetures
Page 101

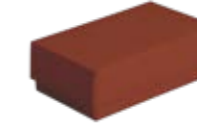

Balloboîtes
Page 111

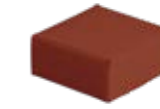

Boîtes carrées
4 ou 9 chocolats
Page 111



Valisette
2 ou 3 chocolats
Page 111

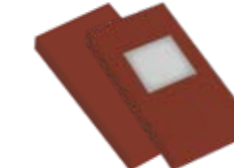

Étuis tablette
avec ou sans fenêtre
Page 111



Sacs poignées ficelles
Page 137



Ribanelles
Page 148



Polyrafia
Page 149



Bolduc
Pages 150 à 151

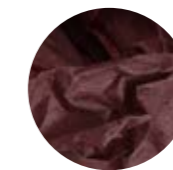

Mousseline
Page 152



Frisures
Page 153

LES COLLECTIONS

NOIR



Socles, couvercles
et fonds
Page 73



Boîtes Uno, Duo, Trio
Page 81



Pochons
Page 87



Show bag
Page 91



Paniers
Page 97



Supports
et fermetures
Page 101



Ballobôîtes
Page 111



Boîtes carrées
4 ou 9 chocolats
Page 111



Valisette
2 ou 3 chocolats
Page 55

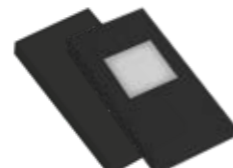

Étuis tablette
avec ou sans fenêtre
Page 55



Sacs poignées ficelles
Page 137



Ribanelles
Page 148



Polyrafia
Page 149



Bolduc
Pages 150 à 151

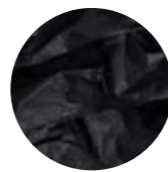

Mousseline
Page 152

LES COLLECTIONS

BLANC



Socles, couvercles
et fonds
Page 73



Boîtes Uno, Duo, Trio
Page 81



Pochons
Page 87



Show bag
Page 91



Paniers
Page 97



Supports
et fermetures
Page 101



Ballobôîtes
Page 111



Boîtes carrées
4 ou 9 chocolats
Page 111



Valisette
2 ou 3 chocolats
Page 111

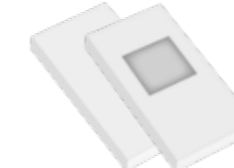

Étuis tablette
avec ou sans fenêtre
Page 111



Sacs poignées ficelles
Page 137



Ribanelles
Page 148



Bolduc
Pages 150 à 151



Mousseline
Page 152



Frisures
Page 153

CONDITIONS GÉNÉRALES DE VENTES

PREAMBULE - GENERALITES

Les prises de commandes sont subordonnées à l'acceptation par l'acheteur des conditions ci-dessous énoncées, toutes les clauses et conditions contrares pouvant figurer sur les commandes ou imprimés de l'acheteur ou de son représentant sont nulles et non avenues.

PRISE DE COMMANDE

Les commandes peuvent être remises soit directement à notre société par courrier, téléphone, télécopie ou e.mail, par notre site internet, ou par l'intermédiaire d'un(e) commercial(e). Les ventes réalisées par nos commerciaux ne sont définitives qu'après acceptation par leur hiérarchie. Il ne sera pas accepté de commande qui nécessiterait une rupture de paquetage ou qui serait inférieure aux minimums de vente fixés par notre société.

Les prescriptions ci-dessus étant remplies, le contrat est considéré définitivement conclu, conformément aux articles 1583 et suivants du Code Civil. Il ne peut, sous peine de dommages et intérêts, être annulé ni par l'acheteur ni par le vendeur, sauf accord préalable des parties et sous réserves des stipulations des articles particuliers ci-dessous.

RESPONSABILITE DU VENDEUR - REPRODUCTION DES DOCUMENTS

En nous passant la commande, le client nous dégage implicitement de toute responsabilité, en cas de contestation s'élevant à la suite de la reproduction de sujets d'impression et/ou de façonnage étant entendu que le client se sera préalablement assuré de son droit de reproduction de tout document qu'il nous aura confié et fait exécuter.

BON A TIRER

Les commandes de produits avec impression personnalisée à l'enseigne de nos clients (dans le cadre d'une création ou d'une modification) sont réalisées après réception d'un bon à tirer (BAT). Ce dernier est établi suivant les spécifications du client et signé par lui sans réserves. La signature du BAT (transmise par voie postale, télécopie ou voie électronique) dégage notre société de toute responsabilité du fait d'erreurs ou omissions constatées après fabrication.

CONFIDENTIALITE ET PROPRIETE INTELLECTUELLE

Les résultats de nos travaux, études et recherches, transmis au client dans le cadre d'une offre doivent être tenus confidentiels par ce dernier qui s'interdit d'en faire un usage autre que celui nécessaire à l'appréciation de ladite offre, et notamment de les transmettre à des tiers. Les dessins, modèles et créations artistiques réalisés dans nos studios restent notre propriété exclusive et ne peuvent être reproduits sans notre autorisation : cette activité créatrice est protégée par la législation sur la propriété artistique. Il en est de même des idées tirées directement de ces documents. Tous les droits attachés à cette création nous restent acquis y compris dans l'hypothèse où cette activité a été réalisée avant toute commande ou convenue lors de la commande et nonobstant la perception d'une rémunération spéciale ou le transfert au client de la propriété du support matériel du droit d'auteur.

IDENTIFICATION DU VENDEUR

Sauf stipulation contraire du client, nous sommes autorisés à imprimer sur les produits que nous distribuons, notre nom, nos marques et/ou les coordonnées de notre entreprise. Nous nous réservons la possibilité de présenter les produits réalisés pour le compte de nos clients dans tous nos outils de vente (catalogues, site internet...) sauf opposition écrite lors de la validation de la commande.

DELAI DE LIVRAISON

Nos délais de livraison sont donnés à titre indicatif et un retard de livraison ne peut motiver un refus ou engager notre responsabilité, sauf convention contraire ou mise en demeure par lettre recommandée nous laissant un délai supplémentaire de 15 jours pour nous y conformer. Les délais de livraison indiqués partent de la date de réception en nos bureaux de la commande complète signée par le client et ne demeurent donc valables que si les éléments nécessaires à sa bonne exécution sont fournis en temps voulu par le client.

En particulier, tout retard dans la fourniture des films, couleurs, maquettes ou B.A.T. etc... ou tout retard dans la validation signée d'une confirmation de commande entraîne de plein droit un report de la date de livraison initialement confirmée par nous.

EXEMPTION DE RESPONSABILITE - CAS DE FORCE MAJEURE

Il est expressément convenu que nous ne sommes pas responsables des faits indépendants de notre volonté, notamment les cas de force majeure, qui viendraient suspendre, retarder ou remettre en cause les opérations de livraison. Seront notamment considérés comme cas de force majeure :

Grève, guerre, incendie, sécheresse, bris ou mise hors service des machines, manque de wagons, interruption des services de transports et toutes autres causes entravant ou arrêtant nos livraisons ou celles de nos fournisseurs habituels. Elles nous déchargeront de toute responsabilité relative aux délais de livraison, tout en autorisant à notre choix la suspension ou l'annulation des marchés en cours, sans indemnités.

MAGASINAGE

Les marchandises facturées et à la disposition des clients, stockées dans nos entrepôts entraîneront la facturation de frais de stockage et de logistique selon des modalités définies lors de la commande. Ces marchandises sont conservées dans nos locaux aux risques et périls du client : dans tous les cas, les marchandises ne seront pas garanties contre les rongeurs, l'humidité, les avaries ou autres accidents, à l'exception du risque incendie qui est couvert.

FRANCO DE PORT - LIVRAISON

Nos marchandises sont livrées franco domicile à partir de 350.- euros H.T. en France métropolitaine. Toute livraison inférieure à ce montant donnera lieu à une facturation forfaitaire de 18.- euros H.T. Les envois postaux, par transport express, etc... donneront également lieu à facturation. Pour la Corse, les DOM-TOM et les autres pays, les conditions de transport seront négociées par accords séparés sachant que nos prix s'entendent, dans ce cas, départ usine. Toutes marchandises, qu'elles soient vendues enlevées dans notre entrepôt ou expédiées, voyagent aux risques et périls du destinataire. Les obligations de l'élimination et de la valorisation des déchets issus des produits achetés sont transférées au client dès la livraison.

RECEPTION DES MARCHANDISES - RECLAMATIONS

Le client a le devoir d'examiner les marchandises dès réception, validant ainsi la conformité de sa commande. En cas d'avaries survenues au cours du transport, lorsque les marchandises ne sont pas livrées par nos soins, il incombe au destinataire d'exercer tout recours contre le transporteur, conformément aux articles 105 et 106 du Code de Commerce. Par contre, lorsque nous livrons nous-même la marchandise, les réclamations doivent être faites et formulées à la société dans les 24 h 00 maximum suivant leur réception. Aucune réclamation ne pourra être prise en compte passé ce délai.

GARANTIE DES MARCHANDISES LIVREES PAR NOUS

Le client devra entreposer les marchandises livrées dans leur emballage d'origine, dans un local fermé, à l'abri des fortes variations de température et d'humidité. Les réclamations ne sont pas recevables si les marchandises ont été stockées par le client dans des conditions préjudiciables à leur bonne conservation ou en cas d'une utilisation irrationnelle, ou en cas de force majeure ou fortuit, ou à la suite d'une détérioration causée par un tiers. L'emploi d'une marchandise pour une quantité supérieure à 10% du montant de la livraison constitue, en conséquence, une acceptation absolue de la marchandise (Art. 28 du Code du 3 Mai 1956).

PAPERS - PLASTIQUES et AUTRES EMBALLAGES - CLAUSE LIMITATIVE DE RESPONSABILITE

Nos fournitures sont exécutées à partir de matières de qualité commerciale et loyale. Le choix d'une référence doit être impérativement validé par des essais appropriés réalisés par le client sous sa responsabilité. L'acheteur a seul la responsabilité de déterminer si les marchandises conviennent pour l'utilisation qu'il veut en faire (que cette utilisation soit connue ou non du vendeur). De convention expresse, notre responsabilité ne saurait être invoquée, qu'elle qu'en soit la cause, au-delà du remplacement gratuit de nos fournitures reconnues défectueuses par nous et retournées par le client. En particulier, nous ne saurons être tenus au paiement d'une indemnité quelconque.

TOLERANCES

Nos usages professionnels admettent dans les livraisons une tolérance de 2% d'articles pouvant comporter des défauts.

- sur la quantité : Les quantités livrées en plus ou en moins sont réputées acceptables par le client, au prix de la commande, avec une tolérance de 20% sur la quantité commandée. Toutefois, ce pourcentage pourra être plus élevé pour des commandes ne mettant en oeuvre que de faibles quantités de matière.
- sur le grammage et les épaisseurs : étant tributaires des tolérances en pratique dans l'industrie des emballages en terme de qualité, de pureté, de grammage et d'épaisseur des matières premières mises en oeuvre, en aucune façon, notre responsabilité ne pourra être recherchée sur ces points. Dans ces domaines, les variations d'une fabrication à l'autre, étant considérées comme inévitables, elles ne sauraient nullement justifier réclamation ou refus de la marchandise.
- Sur l'impression : sont admises les variations de qualité d'impression subordonnées aux procédés employés et aux matières premières utilisées. De ce fait, nous nous approchons au maximum des teintes demandées sans qu'une différence de ton puisse justifier un refus de la marchandise ou une réduction du prix initialement convenu.

RETOUR DE MARCHANDISES

Nous n'acceptons aucun retour de marchandise sans un accord préalable et écrit de la Direction Générale et jamais en port dû. Les retours non autorisés ne peuvent en aucune manière retarder le paiement de nos factures à l'échéance convenue. Dans le cas exceptionnel où une marchandise serait reprise, une décote forfaitaire minimale de 15% serait appliquée, majorée des frais de port de retour. Cette décote sera de 30% si le retour a lieu plus d'un mois après la date de livraison et pourra être plus importante au-delà de 2 mois. Seules les marchandises retournées dans leur emballage d'origine (carton complet) pourront faire l'objet d'une reprise ou d'un échange.

MODIFICATION OU REVISION DES PRIX

Nos prix sont établis en fonction des conditions économiques et des charges légales en vigueur à la date de nos offres. Ces dernières sont valables 1 mois. Nos prix peuvent être révisés sans préavis au moment de la facturation suivant les dispositions légales ou selon les conditions contractuelles prévues, pour tenir compte des fluctuations dans les cours des matières premières, des taux de change le cas échéant, des salaires, des transports ou des charges imposées par l'Etat.

FACTURATION

La facturation des marchandises est effectuée au moment de la livraison ou en fin de mois en regroupant les livraisons du mois ; dans le cas de marchandises gardées en stock chez nous, la facturation a lieu au moment où elle sont mises à la disposition du client selon les termes du contrat. Toute facture d'un montant inférieur ou égal à 15.- euros H.T. donne lieu à facturation de frais administratifs de 5.- euros H.T.

Donnent également lieu à facturation, comme participation aux frais de premier établissement :

- les études, dessins, croquis et maquettes exécutées à la demande du client.
- l'ensemble des documents préparatoires : clichés magnésium ou polymères, plaques offset, formes de découpe, outillages, etc...

Nous nous réservons la possibilité de facturer une nouvelle participation aux frais dans le cas où les formes de découpe, les clichés magnésium ou polymères, les plaques offset, etc... sont à refaire par suite d'usure normale ou en cas de modification du contenu. La participation aux frais de 1^{er} établissement ne signifie en aucun cas que le client est propriétaire des éléments faisant l'objet de sa participation. Les croquis, textes, maquettes, modèles, gravures, films, clichés magnésium ou polymères, formes de découpe resteront notre propriété exclusive, même s'ils ont fait l'objet d'une facturation totale ou partielle et ceci, sauf convention contraire expresse et approuvée par nous. Pour nos marchandises vendues au poids, celui-ci s'entend brut pour net.

CONDITIONS DE PAIEMENT

Pour tout client n'ayant pas de compte ouvert chez nous, les factures sont payables, à l'enlèvement ou à la livraison, immédiatement et sans escompte. L'ouverture d'un compte est subordonnée à l'avis de de nos services financiers qui fixent des critères de solvabilité. Nous nous réservons le droit à tout moment, en fonction des risques encourus de fixer une limite d'encours au client, d'adapter ses délais et mode de règlement et de cesser sans délai toutes relations commerciales en cas d'incident de paiement. Nos factures sont payables net et sans escompte par L.C.R. directe à 30 jours date de facture, selon les conditions définies et acceptées à l'ouverture du compte. En application de la loi du 31.12.92, nos factures devront être réglées à la date d'échéance déterminée sur celles-ci. Leur règlement anticipé donnera lieu à un escompte de 0,5% par mois entier. Toute réduction sur la facture, entraîne dans la même proportion, la minoration de la TVA.

Pour les produits "personnalisés" ou commandés spécifiquement pour un client, les conditions de paiement sont de 30% du montant TTC à la commande, 30% du montant TTC au moment du BAT, le solde soit 40% étant réglable à la livraison.

En cas de non respect d'une échéance, nous pourrions annuler les commandes en cours et exiger le paiement des travaux engagés (maquettes, clichés, matières premières...etc).

En cas de pluralité d'échéances, le non-paiement d'une seule échéance rend exigible la totalité du solde immédiatement et de plein droit, même en cas d'acceptation d'une lettre de change à échéance postérieure. Une contestation sur une fraction déterminée de la livraison ou une défectuosité ne saurait en aucun cas constituer un motif de non-paiement ou de retard dans le paiement des sommes dues par nos clients.

De convention expresse et sans nécessité d'une mise en demeure préalable, toute somme non payée à son échéance pourra porter intérêt à un taux égal à 3 fois le taux d'intérêt légal majoré de 10%, ainsi qu'une indemnité forfaitaire de recouvrement de 40 euros par facture. Les frais de représentation d'impayé sont en sus. L'application de dommages et intérêts, à titre de clause pénale, pourra être de 20% du montant des sommes exigibles en principal.

RESERVE DE PROPRIETE

Pour toutes les marchandises, nous nous réservons la propriété jusqu'à paiement complet du prix et de ses accessoires (Loi 80.335 du 12.05.80), les risques desdites marchandises incombant néanmoins à l'acheteur dès la mise à disposition de celles-ci, conformément aux conditions du présent contrat.

ATTRIBUTION DE COMPETENCE JURIDICTIONNELLE

Lieu de juridiction : Colmar. Tout litige de quelque ordre qu'il soit, est de convention expresse de la compétence des tribunaux du ressort de notre siège social auxquels il est fait attribution exclusive de juridiction, nonobstant toutes clauses contrares pouvant figurer sur le papier commercial de notre client. Nos acceptations de règlement par chèques ou traites même domiciliées ailleurs, n'opèrent ni novation, ni dérogation à cette convention attributive de paiement et de juridiction et ce, même en cas de pluralité de défendeurs et d'appel en garantie.

FRANCE

5, avenue de la Foire aux Vins
68000 Colmar

Tél. +33 (0)389 216 300

Fax +33 (0)389 216 309

info@schneider-packaging.fr

DEUTSCHLAND

Fabrik Sonntag 4B
D-79183 Waldkirch

Tel. +49 (0)7681-474 556 67

Fax +49 (0)7681-474 556 64

kontakt@schneider-packaging.de

SCHWEIZ/SUISSE

Ausstellungsstrasse 41
Postfach P.O Box 3322
CH-8005 Zürich

Tel. +41 (0)44 271 30 75

Fax +41 (0)44 271 30 72

kontakt@schneider-packaging.ch

www.schneider-packaging.fr



Conception et réalisation :
Schneider Packaging - 05.2018

Crédits photos
(photos non contractuelles) :
Schneider Packaging.

Imprimé sur papier issu de
forêts gérées durablement.



SCHNEIDER
design & packaging